

Aanwezigheidsmelder en bewegingsmelder 360° compact

Best. nr.: 2399 02

Bedieningsvoorschrift

1 Veiligheidsinstructies



Elektrische apparaten mogen alleen door een elektromonteur worden gemonteerd en aangesloten.

Ernstig letsel, brand of materiële schade mogelijk. Handleiding volledig doorlezen en aanhouden.

GEVAAR! Gevaar door elektrische schokken. Apparaat is niet geschikt voor vrijeschakelen. Ook bij uitgeschakeld apparaat is de last niet galvanisch van het net gescheiden.

Voordat werkzaamheden aan het apparaat of de last worden uitgevoerd, moeten deze worden vrijgeschakeld. Daarbij moet rekening worden gehouden met alle installatie-automaaten die gevaarlijke spanningen aan het apparaat of de last leveren.

Niet op de sensorvenster drukken. Apparaat kan beschadigd raken.

Apparaat is niet geschikt voor toepassing in de inbraakbeveiligingstechniek of in de alarmtechniek.

Deze handleiding is onderdeel van het product en moet door de eindklant worden bewaard.

2 Veiligheidsinformatie over batterijen

Bij dit apparaat of deze accessoires worden batterijen in de vorm van knoopcellen geleverd.

GEVAAR! Batterijen worden ingeslikt. Dit kan direct dood door verstikking veroorzaken. Gevaarlijke stoffen kunnen ernstige inwendige brandwonden veroorzaken, die binnen 2 uur dodelijk zijn.

Houd nieuwe en gebruikte batterijen uit de buurt van kinderen.

Apparaten waarbij het batterijvak niet goed sluit, niet meer gebruiken en uit de buurt van kinderen houden.

Als men vermoedt dat een batterij werd ingeslikt of zich in een lichaamsopening bevindt, moet onmiddellijk een arts worden geraadpleegd.

WAARSCHUWING! Bij ondeskundig gebruik van batterijen kan explosie, brand of corrosie door wegstromen ontstaan.

Batterijen niet verwarmen of in open vuur gooien.

Batterijen niet met de verkeerde polen aansluiten, kortsluiten of weer opladen.

Batterijen niet vervormen of demonteren.

Vervang batterijen alleen door identieke of gelijkwaardige typen.

Lege batterijen direct verwijderen en milieuvriendelijk afvoeren.

3 Constructie apparaat

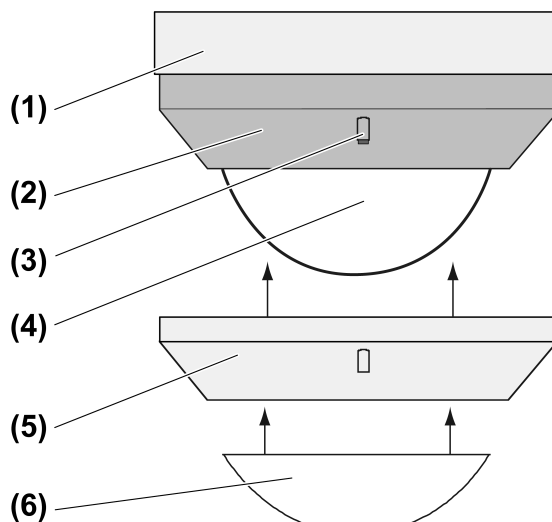

Afbeelding 1

- (1) Aansluitkast
- (2) Sensorelement
- (3) Lichtsterktesensor
- (4) Sensorvenster met rode en blauwe indicatie-LED
- (5) Sierring
- (6) Opsteekplaat

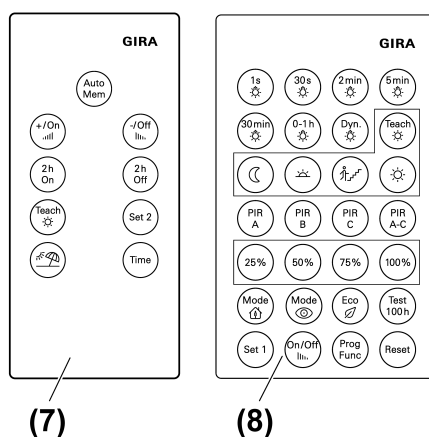

Afbeelding 2

- (7) IR-afstandsbediening PIR 2 (eindklant), meegeleverd
- (8) IR-afstandsbediening PIR1 (installateur), zie toebehoren

4 Bedoeld gebruik

- Automatisch schakelen van verlichting afhankelijk van warmtebeweging en omgevingshelderheid
- Plafondmontage binnenshuis, opbouw

Producteigenschappen

- 2-punts lichtregeling
- Functies instelbaar met IR-afstandsbedieningen

- Beperking van het detectieveld door uitschakelen van afzonderlijke sensoren of opsteekplaat
 - Bediening met IR-afstandsbediening, nevenaansluiting 2-draads of installatiedrukknop
 - Teach-functie voor het aanpassen van de lichtsterkteredrempel, in combinatie met IR-afstandsbedieningen
 - Uitschakelvoorwaarschuwing
 - Kortbedrijf bijv. voor het aansturen van akoestische signaalgevers
 - Indicatie-LED's
 - Aanwezigheidssimulatie
 - Functie als schemerschakelaar
 - Dynamische nalooptijd
 - Uitbreiding van de registratiezone door parallelschakeling van meerdere apparaten
- i** De uitbreiding van de registratiezone met nevenaansluitingen 3-draads is niet mogelijk.

Automatisch bedrijf

Het apparaat registreert warmtebewegingen van personen, dieren of voorwerpen.

- Het licht wordt ingeschakeld, wanneer de registratiezone wordt betreden en de ingestelde lichtsterkteredrempel is overschreden.
Met iedere geregistreerde beweging start de nalooptijd opnieuw.
- Het licht wordt uitgeschakeld als het niet meer nodig is, omdat:
In de registratiezone geen beweging meer wordt waargenomen en de nalooptijd is verlopen of het omgevingslicht helder genoeg is.
De uitschakellichtsterkte wordt berekend met de ingestelde lichtsterkteredrempel en het bijgeschakelde licht.
Om te voorkomen dat korte schaduwen een uitschakeling veroorzaken, vindt de uitschakeling pas na afloop van de ingestelde nalooptijd plaats. Zolang de uitschakellichtsterkte wordt overschreden, start de nalooptijd bij bewegingsherkenning niet opnieuw.

- i** De minimale uitschakellichtsterkte is 100 lux, ook als een lagere waarde is ingesteld.

Om inschakelen door een afkoelende verlichting te voorkomen, worden na het uitschakelen gedurende een korte vergrendelingstijd geen bewegingssignalen geanalyseerd. Om de tijd zo kort mogelijk te houden, past de bewegingsmelder zich aan op de omgevingsomstandigheden.

Kortbedrijf

Bij beweging wordt lichtsterkteafhankelijk een korte impuls, ca. 0,5 seconden, geactiveerd. Zolang bewegingen worden herkend, wordt de impuls cyclisch herhaald.

Uitschakelvoorwaarschuwing

Bij actieve uitschakelvoorwaarschuwing wordt het licht na afloop van de nalooptijd niet direct uitgeschakeld. Drie keer knipperen met een interval van 10 seconden geeft aan dat het licht binnenkort wordt uitgeschakeld. De nalooptijd wordt daardoor verlengd met ca. 30 seconden. Wordt tijdens de uitschakelvoorwaarschuwing een beweging herkend, dan wordt de nalooptijd opnieuw gestart en blijft het licht aan.

Dynamische nalooptijd

De functie bepaalt zelfstandig en dynamisch op basis van herkende bewegingen een nalooptijd binnen vooraf ingestelde grenzen. Daarbij wordt de nalooptijd bij continue aanwezigheid verhoogd resp. bij continue afwezigheid verlaagd.

Aanwezigheidssimulatie

De bewegingsmelder slaat in automatisch bedrijf constant de tijden op gedurende welke de verlichting werd ingeschakeld. Over een periode van 24 uur worden maximaal 60 schakelingen opgeslagen. Wanneer meer schakelingen plaatsvinden, dan wordt telkens de oudste overschreven. Bij geactiveerde aanwezigheidssimulatie schakelt de bewegingsmelder de verlichting lichtsterkteafhankelijk op de opgeslagen tijden in. Uitschakeling vindt na afloop van de nalooptijd plaats. Herkende bewegingen verlengen de nalooptijd of het licht wordt helderheidsafhankelijk ingeschakeld. Tijden worden niet opgeslagen.

Functie als schemerschakelaar

De functie is actief zodra alle PIR-sensoren werden uitgeschakeld (zie Inbedrijfname).

Het licht wordt afhankelijk van de lichtsterkte geschakeld. Bewegingen worden niet verwerkt.

- Het licht wordt ingeschakeld als de ingestelde lichtsterkteredrempel gedurende 4 minuten wordt overschreden.
- Het licht wordt uitgeschakeld als de uitschakellichtsterkte (zie automatisch bedrijf) gedurende 4 minuten wordt overschreden.

i In- of uitschakelen van het licht via nevenaansluitingen 2-draads of installatiedrukknop is niet mogelijk. De functies Constant-aan/uit en aan/uit kunnen gedurende 2 uur worden gebruikt.

Reactie na terugkeer netspanning

Na terugkeer van de netspanning voert het apparaat gedurende maximaal 20 seconden een zelftest uit. Na afloop van de zelftest is het apparaat bedrijfsklaar. Het apparaat schakelt het licht volgens de gekozen instellingen.

Tijdens de zelftest geldt:

- De rode en blauwe indicatie-LED's (4) branden.
- Het apparaat kan niet met een IR-afstandsbediening worden bediend of ingesteld.
- Bewegingen worden niet geregistreerd.
- Het apparaat kan met nevenaansluitingen 2-draads of installatiedrukknop worden geschakeld.

5 Bediening

Met de meegeleverde IR-afstandsbediening voor eindgebruikers kunnen speciale functies worden geschakeld en de instellingen worden aangepast.

i Speciale functies kunnen de bediening via nevenaansluitingen 2-draads of installatiedrukknop beperken.

i Bevinden zich meerdere apparaten in de reikwijdte van de IR-afstandsbediening, dan moeten deze zo worden afgestemd dat alleen het te bedienen apparaat de signalen ontvangt.

Batterij plaatsen

i Let op de veiligheidsinformatie over batterijen.









- Contacten van batterij en apparaat vetvrij houden.
- Meegeleverde batterij juist gepoold plaatsen (zie schema IR-afstandsbediening).

Weergave-LED

Achter het sensorvenster (4) bevinden zich een rode en een blauwe LED (Afbeelding 1) voor de signalering van de diverse bedrijfstoestanden.



Rode LED	Blauwe LED	Signalering
Uit	Aan	Licht permanent ingeschakeld
Aan	Uit	Licht permanent uitgeschakeld of functie schemerschakelaar geactiveerd
Knippert langzaam	Uit	Aanwezigheidssimulatie ingeschakeld
Knippert	Uit	Ontvangst van IR-signalen
Uit	Knippert	IR-signaal herkent

Knopbezetting van de IR-afstandsbediening eindgebruiker

Taste	Funktion
Auto Mem Bediening korter dan 0,4 seconden	Automatisch bedrijf inschakelen
Auto Mem Indrukken tussen 1 en 4 seconden	Bij automatisch bedrijf: inschakelen gedurende de nalooptijd
+/On  Bediening korter dan 0,4 seconden	Constant-aan
-/Off  Bediening korter dan 0,4 seconden	Constant-uit
2 h On Bediening korter dan 0,4 seconden	Aan gedurende 2 uur
2 h Off Bediening korter dan 0,4 seconden	Uit gedurende 2 uur
Teach  Bediening korter dan 10 seconden	In de volgende 10 seconden kan met de knoppen +/On  of -/Off  , de lichtsterktedrempel stapsgewijs worden gewijzigd.
Teach  Bediening langer dan 10 seconden	Actuele omgevingslichtsterkte als lichtsterktedrempel opslaan
Set 2 Bediening langer dan 10 seconden	Door de installateur opgeslagen instellingen activeren
 Bediening langer dan 10 seconden	Aanwezigheidssimulatie in- of uitschakelen
Time Bediening korter dan 10 seconden	In de volgende 10 seconden kan met de knoppen +/On  of -/Off  , de nalooptijd stapsgewijs worden gewijzigd.

Licht voor de duur van de nalooptijd inschakelen

Err is een nevenaansluiting 2-draads of een installatiedrukknop aangesloten.

-  Bij kortbedrijf volgen cyclisch impulsen zolang de nevenaansluiting 2-draads boven of onder of de installatiedrukknop wordt ingedrukt.
-  Als alternatief knop **Auto Mem** van de IR-afstandsbediening tussen 1 en 4 seconden indrukken. Bij kortbedrijf volgt één impuls na het loslaten van de knop.

Licht is uitgeschakeld.

Bewegingsmeldermodus

- Nevenaansluiting 2-draads of installatiedrukknop korter dan 0,4 seconden indrukken.
-  Wordt de nevenaansluiting 2-draads of de impulsdrukker na het inschakelen opnieuw ingedrukt, dan wordt de nalooptijd opnieuw gestart.

Aanwezigheidsmeldermodus

- Nevenaansluiting 2-draads boven of volledig of installatiedrukknop korter dan 0,4 seconden indrukken.
Licht wordt onafhankelijk van de helderheid en beweging ingeschakeld. Bewegingen worden lichtsterkteafhankelijk geanalyseerd en verlengen de nalooptijd.

Licht gedurende 3 minuten uitschakelen

-  Deze functie kan alleen in de aanwezigheidsmeldermodus worden gebruikt.

Err is een nevenaansluiting 2-draads of een installatiedrukknop aangesloten.

Licht is ingeschakeld.

- Nevenaansluiting 2-draads onder of installatiedrukknop indrukken.
Licht is gedurende 3 minuten uitgeschakeld. Wanneer een beweging wordt herkend, start de tijd opnieuw.

Licht gedurende 2 uur inschakelen

Bewegingen worden gedurende deze tijd niet verwerkt. Het uitschakelen via een nevenaansluiting 2-draads of een installatiedrukknop is niet mogelijk.

- Knop **2 h On** op de afstandsbediening indrukken.
Licht is gedurende 2 uur ingeschakeld. Na afloop van de 2 uur is de bewegingsmelder weer in automatisch bedrijf.

i Bij opnieuw indrukken start de tijd opnieuw.

i Met de knop **Auto Mem** wordt weer het automatisch bedrijf ingeschakeld.

Licht permanent inschakelen

Bewegingen worden gedurende deze tijd niet verwerkt. Het uitschakelen via een nevenaansluiting 2-draads of een installatiedrukknop is niet mogelijk.

- Knop **+/On** korter dan 0,4 seconden indrukken.
Licht is permanent ingeschakeld. De blauwe LED brandt.

i Met de knop **Auto Mem** wordt weer het automatisch bedrijf ingeschakeld.

Licht gedurende 2 uur uitschakelen

Bewegingen worden gedurende deze tijd niet verwerkt. Het inschakelen via een nevenaansluiting 2-draads of een installatiedrukknop is niet mogelijk.

- Knop **2 h Off** indrukken.
Licht is gedurende 2 uur uitgeschakeld. Na afloop van de tijd is het apparaat weer in automatisch bedrijf.

i Bij opnieuw indrukken start de tijd opnieuw.

i Met de knop **Auto Mem** wordt weer het automatisch bedrijf ingeschakeld.

Licht permanent uitschakelen

Bewegingen worden niet verwerkt. Het inschakelen via een nevenaansluiting 2-draads of een installatiedrukknop is niet mogelijk.

- Knop **-/Off** korter dan 0,4 seconden indrukken.
Licht is constant uitgeschakeld. De rode LED brandt.

i Met de knop **Auto Mem** wordt weer het automatisch bedrijf ingeschakeld.

Inschakellichtsterkte aanpassen

De inschakellichtsterkte wordt tijdens de inbedrijfname ingesteld. Met de meegeleverde IR-afstandsbediening kan de inschakellichtsterkte naderhand worden aangepast.

- Knop **Teach** kort indrukken.
- Binnen 10 seconden knop **+/On** of **-/Off** kort indrukken.
Met elke druk op de knop wordt de lichtsterkedrempel met 10% van de ingestelde waarde, ten minste echter 1 lux, vergroot of verkleind.



Actuele lichtsterkte als inschakellichtsterkte opslaan

- Knop **Teach** langer dan 10 seconden indrukken.
De actuele lichtsterkte wordt als inschakellichtsterkte opgeslagen.

Nalooptijd aanpassen

De nalooptijd wordt tijdens de inbedrijfname ingesteld. Met de meegeleverde IR-afstandsbediening kan de nalooptijd naderhand worden aangepast.

- Knop **Time** kort indrukken.

- Binnen 10 seconden knop **+/On**  of **-/Off** , kort indrukken.
Met elke druk op de knop wordt de nalooptijd met 10% van de ingestelde waarde, ten minste echter 1 seconde, vergroot of verkleind.

Opgeslagen instellingen oproepen

Tijdens de inbedrijfname kan de installateur de gekozen instellingen opslaan (zie Instellingen opslaan). Deze kunnen worden opgeroepen als bijv. naderhand uitgevoerde wijzingen niet meer gewenst zijn.

- Knop **Set 2** langer dan 10 seconden indrukken.
Door de installateur opgeslagen instellingen zijn weer actief.

Aanwezigheidssimulatie in- of uitschakelen

- Knop  langer dan 10 seconden indrukken.
Aanwezigheidssimulatie wordt afwisselend in- of uitgeschakeld. Is de functie ingeschakeld, dan knippert de rode LED langzaam.

 De functie kan op zijn vroegst 24 uur na de eerste inbedrijfname worden geactiveerd.

6 Informatie voor elektrotechnicus



GEVAAR!

Levensgevaar door elektrische schokken.

Voordat werkzaamheden aan het apparaat of de last worden uitgevoerd, moeten alle bijbehorende installatie-automaaten worden vrijgeschakeld. Spanningvoerende delen afdekken!

6.1 Montage en elektrische aansluiting

Registratiezone en reikwijdte

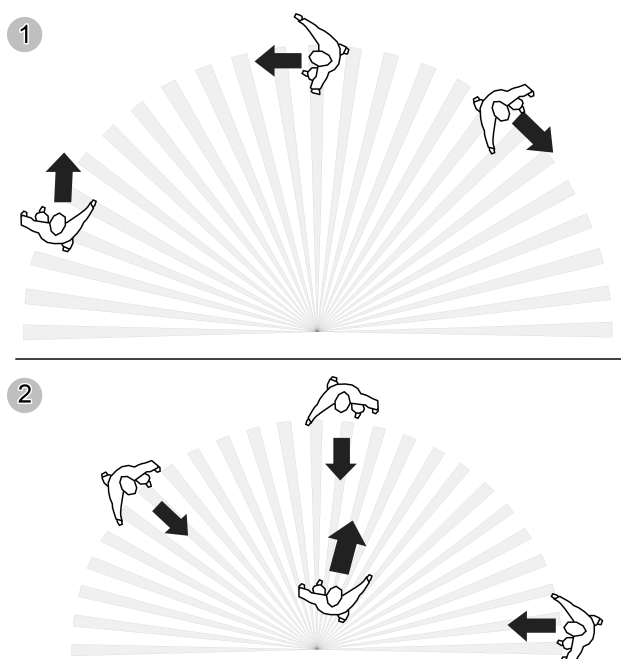

Afbeelding 3: Tangentiële en radiale bewegingsrichting

Het apparaat heeft een registratiezone van 360°. De diameter van de registratiezone is afhankelijk van de montagehoogte en de bewegingsrichting van personen in de registratiezone (Afbeelding 4).

Bij toenemende montagehoogte wordt de registratiezone groter; tegelijkertijd worden registratiedichtheid en gevoeligheid minder.

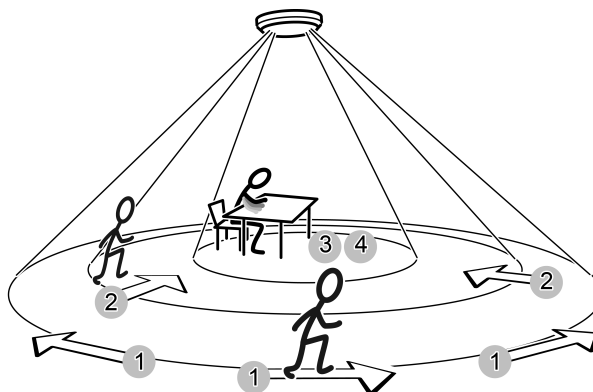

Afbeelding 4: Registratiereikwijdte afhankelijk van de bewegingsrichting

Doorsnede registratieveld bij bewegingsrichting

Inbouwhoogte	1:	2:	3:	4:
2,20 m	14,50 m	11,50 m	8,00 m	6,00 m
2,50 m	16,50 m	13,00 m	10,00 m	7,00 m
3,00 m	20,00 m	16,00 m	12,00 m	8,00 m
3,50 m	23,00 m	18,50 m	14,00 m	9,00 m
4,00 m	26,00 m	17,00 m	14,50 m *)	- *)
5,00 m	28,00 m	18,00 m	15,00 m *)	- *)
6,00 m	29,00 m	19,00 m	- *)	- *)

- 1: Reikwijdte voor tangentiale beweging op de vloer
 2: Reikwijdte voor radiale beweging op de vloer
 3: Reikwijdte voor typische bewegingen aan een bureau, bijv. bewegingen van het bovenlichaam
 4: Reikwijdte fijnregistratie aan het bureau, bijv. muisbewegingen
 *) Bij gebruik als aanwezigheidsmelder: montagehoogte niet boven 3,5 m, anders is geen fijnregistratie mogelijk.

Montageplaats kiezen

Bij toepassing als aanwezigheidsmelder wordt het apparaat bijv. boven een werkplek gemonteerd en bewaakt het oppervlak eronder. Bij toepassing als bewegingsmelder wordt het apparaat bijv. in de gang gemonteerd.

- Trillingsvrije montageplaats kiezen. Trillingen kunnen ongewilde schakelingen veroorzaken.
 - Storingsbronnen in registratiezone vermijden. Storingsbronnen, bijv. radiatoren, ventilatie, airconditioning en afkoelende lampen kunnen ongewilde registraties tot gevolg hebben.
- i** De registratiezone kan worden beperkt om de invloed van storingsbronnen te beperken. Hiervoor de opsteekplaat gebruiken (zie registratiezone met opsteekplaat beperken) of afzonderlijke sensoren uitschakelen (zie registratiezone beperken).

Apparaat uitrichten

Het apparaat heeft voor de bewegingsregistratie drie van elkaar onafhankelijke PIR-sensoren (Afbeelding 5).

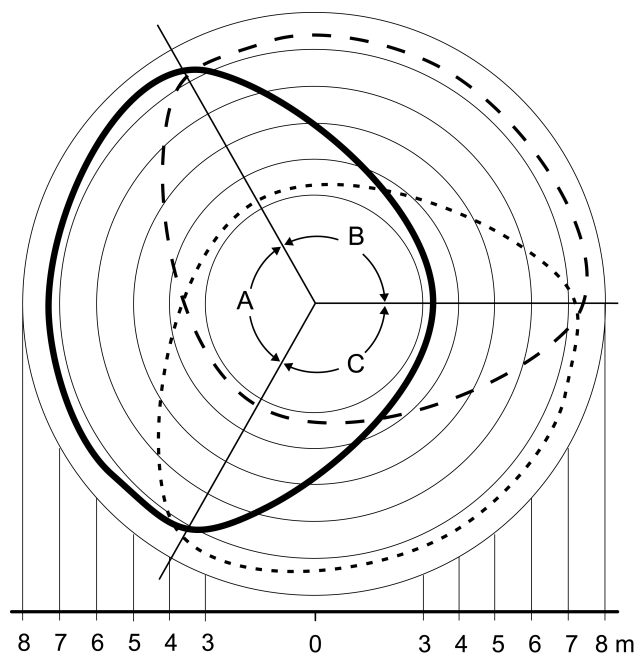

Afbeelding 5: Registratiezone bereiken A, B en C, montagehoogte 2,50 m

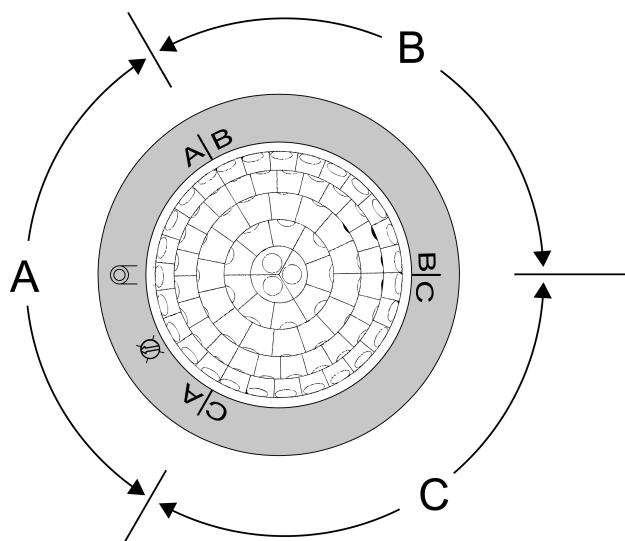

Afbeelding 6: Indeling van de bereiken A, B en C

- Aansluitkast (1) zo uitrichten dat de bereiken A, B en C bij de bouwkundige omstandigheden passen. De indeling is onder de sierring zichtbaar (Afbeelding 6).

Montage voorbereiden

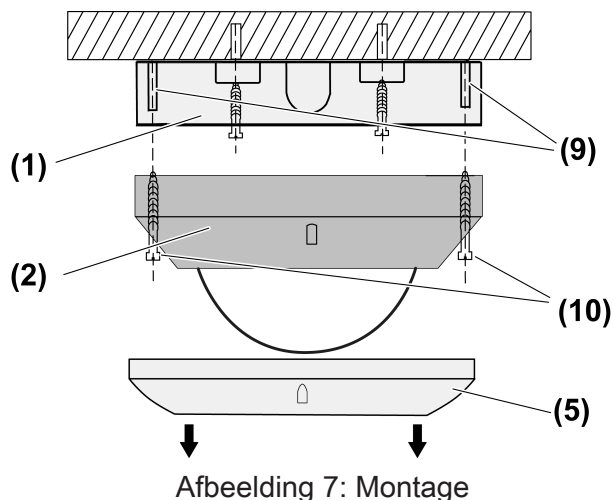

- (1) Aansluitkast
- (2) Sensorelement
- (5) Sierring
- (9) Bevestigingspunt
- (10) Schroeven

- Sierring (5) aftrekken (Afbeelding 7).
- Schroeven (10) losmaken (Afbeelding 7).

Aansluitkast monteren

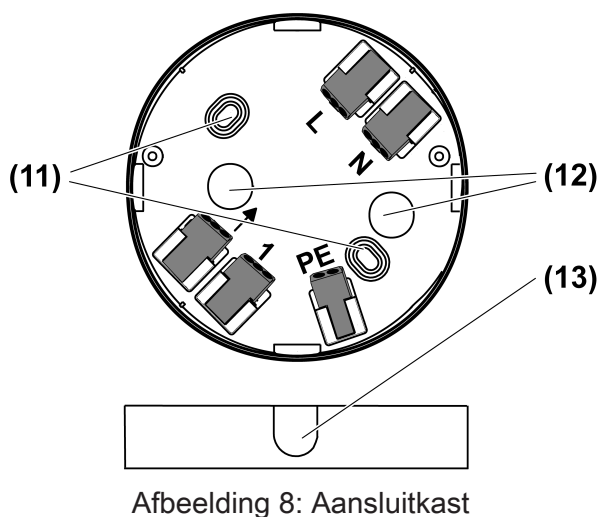

- (11) Bevestigingsgaten
- (12) Kabelinvoer, inbouw
- (13) Doorbreekposities voor optionele kabelinvoer

- Apparaat uitrichten (positie van de bereiken A, B, C zie Apparaat uitrichten), de lichtsterktesensor moet zich indien mogelijk aan de van het raam afgewende kant bevinden. Zo wordt de invloed van strooilicht gereduceerd.
- Voor een extra kabelinvoer in inbouwuitvoering of kabelinvoer in opbouwuitvoering de betreffende doorbreekpositie (13) uitbreken (Afbeelding 8).
- Aansluitkast (1) via gaten (11) bevestigen (Afbeelding 8).

- i** Als alternatief kan het apparaat ook op een 60 mm apparaaturoos worden gemonteerd. Schroeven zijn niet meegeleverd.

Apparaat aansluiten

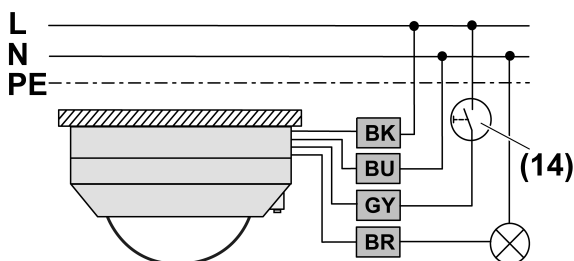

Afbeelding 9: Aansluitschema afzonderlijk apparaat

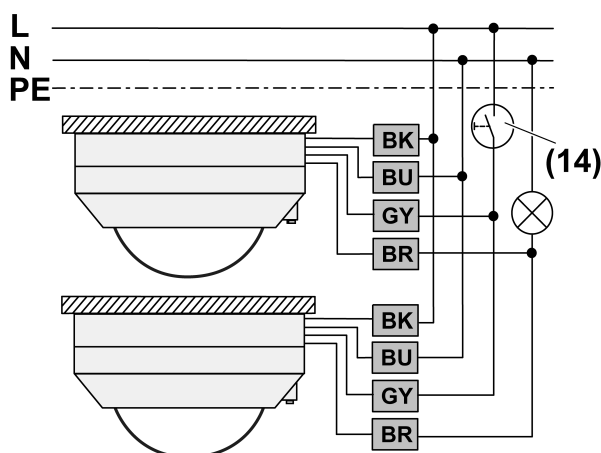

Afbeelding 10: Aansluitschema parallelschakeling ter uitbreiding van de registratiezone

Lastkabel lengte max. 100 m. Daarbij moet rekening worden gehouden met alle verbindingskabels tussen apparaten en lampen.

Niet meer dan vijf apparaten parallel schakelen.

Alle apparaten op dezelfde fase aansluiten

Alle apparaten op dezelfde apparaatfunctie (bewegingsmelder of aanwezigheidsmelder) instellen.

- i** Door parallel schakeling wordt het maximale aansluitvermogen niet vergroot.
- Sensorelement volgens aansluitschema aansluiten (Afbeelding 9) of sensorelementen volgens schakelschema parallel schakelen (Afbeelding 10).
- Wanneer meerdere installatieautomaten gevaarlijke spanningen aan het apparaat of de last leveren, de installatieautomaten koppelen of met een waarschuwing zodanig beletten, dat vrijeschakelen is gewaarborgd.

Aansluiting

zwart, BK, L	Fase
bruin, BR, ↓	geschakelde Fase
blauw, BU, N	Nulleider
grijs, GY, 1	Aansluiting installatiedrukknop
PE	Randaarde

- Optionele installatiedrukknop (14) aansluiten (Afbeelding 9) of (Afbeelding 10). Deze is alleen nodig, indien ook handbediening is gewenst.

- i** Aansluiting verlichte installatiedrukknop alleen mogelijk, wanneer deze over een afzonderlijke N-klem beschikt.
- i** Bij afzonderlijke apparaten kan als alternatief naast de installatiedrukknop (14) ook een nevenaansluiting 2-draads worden gebruikt.
- Sensorelement (2) met schroeven (10) en bevestigingsstuk (9) op de aansluitkast (1) schroeven (Afbeelding 7).

Registratiezone met opsteekplaat beperken

Met de opsteekplaat kan de registratiezone worden beperkt, om bijv. storingsbronnen te onderdrukken.

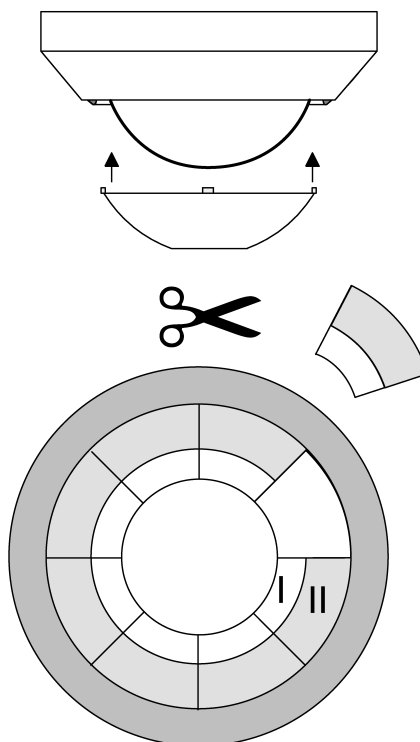

Afbeelding 11: Opsteekplaat

Plaatgrootte	Reikwijdte vloer (montagehoogte 3 m)
Complete opsteekplaat	Ø ca. 4,5 m
Bereik I onderdrukt	Ø ca. 7,5 m
Bereik I + II onderdrukt	Ø ca. 12 m
Zonder opsteekplaat	Ø ca. 20 m

- Opsteekplaat verwijderen.
- Opsteekplaat met een schaar, langs de markeringslijnen naar wens uitsnijden.
- Opsteekplaat plaatsen.
- i** Als alternatief kan de registratiezone ook door uitschakeling van afzonderlijke sensoren worden beperkt (zie Inbedrijfname).

6.2 Inbedrijfname

Batterij in de IR-afstandsbediening plaatsen

De vereiste instellingen vinden met de IR-afstandsbediening voor de installateur plaats (zie Toebehoren).

- i** Bevinden zich meerdere apparaten in de reikwijdte van de IR-afstandsbediening, dan moeten deze zo worden afgestemd dat alleen het te bedienen apparaat de signalen ontvangt.

Batterij plaatsen



- i** Let op de veiligheidsinformatie over batterijen.
- Contacten van batterij en apparaat vetvrij houden.
 - Meegeleverde batterij juist gepoold plaatsen (zie schema IR-afstandsbediening).

Toetsbezetting IR-afstandsbediening installateur

Taste	Funktion
1 s ☀	Kortbedrijf
30 s ☀, 2 min ☀, 5 min ☀, 30 min ☀	Nalooptijd instellen
Teach ☀ Bediening langer dan 10 seconden	Omgevingslichtsterkte als lichtsterktedrempel opslaan
☾, ☀, ☀, ☀, ☀	Helderheidsdrempel instellen
0-1 h ☀	Individuele nalooptijd instellen
Dyn. ☀ Bediening langer dan 10 seconden	Dynamische nalooptijd inschakelen
PIR A, PIR B, PIR C, PIR A-C Bediening langer dan 10 seconden	PIR-sensoren in-/uitschakelen
PIR A, PIR B, PIR C Bediening korter dan 10 seconden	In de volgende 5 seconden kan met de toetsen 25% , 50% , 75% , 100% de gevoeligheid van de betreffende PIR-sensor worden ingesteld
25%, 50%, 75%, 100%	Gevoeligheid instellen
Mode 🏠 Bediening langer dan 10 seconden	Apparaatfunctie aanwezigheidsmelder inschakelen
Mode 🕒 Bediening langer dan 10 seconden	Apparaatfunctie bewegingsmelder inschakelen
Eco 🌿	Voor dit apparaat is geen functie opgeslagen
Test 100 h Bediening korter dan 10 seconden	Testbedrijf inschakelen
Test 100 h Bediening langer dan 10 seconden	Aan gedurende 100 h
Set 1 Bediening langer dan 10 seconden	Gekozen instellingen voor later oproepen, met knop Set 2 van de IR-afstandsbediening eindklant opslaan
On/Off Bediening langer dan 10 seconden	Uitschakelvoorwaarschuwing in-/uitschakelen
Prog Func	Voor dit apparaat is geen functie opgeslagen
Reset Indrukken tussen 4 seconden en 10 seconden	Uitschakelen van de functies: dynamische nalooptijd, uitschakelvoorwaarschuwing, Aan gedurende 100 h, testbedrijf
Reset Bediening langer dan 10 seconden	Naar fabrieksinstellingen resetten

Apparaatfunctie inschakelen

Het apparaat kan als bewegingsmelder of aanwezigheidsmelder fungeren.

- Toets **Mode**  of **Mode**  indrukken.
Apparaat fungeert als bewegingsmelder of aanwezigheidsmelder.
- i** Bij wisseling van apparaatfunctie worden de instellingen van de tot nu toe actieve apparaatfunctie opgeslagen en bij een nieuwe wissel weer geactiveerd.

Gevoeligheid instellen

De gevoeligheid kan voor elke PIR-sensor individueel worden ingesteld.

- Toets **PIR A**, **PIR B** of **PIR C** korter dan 10 seconden indrukken.
- Binnen 5 seconden toets **25%**, **50%**, **75%** of **100%** indrukken.
Gevoeligheid is ingesteld.

Registratiezone beperken

De registratiezone van de bewegingsmelder kan door uitschakelen van één of twee PIR-sensoren worden beperkt. Omdat de registratiezones van de PIR-sensoren elkaar overlappen, bestaat er geen scherpe begrenzing van de onderdrukte registratiezone. Werden alle PIR-sensoren uitgeschakeld, dan fungeert het apparaat als schemerschakelaar.





- Toets **PIR A**, **PIR B** of **PIR C** langer dan 10 seconden indrukken.
De betreffende PIR-sensor is uitgeschakeld, de registratiezone is beperkt.
- i** Met de toets **PIR A-C** worden weer alle PIR-sensoren met 100% gevoeligheid ingeschakeld. De afzonderlijke PIR-sensoren worden ingeschakeld door instelling van een gevoeligheid voor de PIR-sensor.

Inschakellichtsterkte instellen

Een van vier vast gedefinieerde lichtsterktedrempels (zie tabel insteltoetsen) of een individuele lichtsterktedrempel kan worden ingesteld (zie Actuele lichtsterkte als inschakellichtsterkte opslaan). Is het apparaat als bewegingsmelder ingesteld, dan wordt de lichtsterkte op het apparaat gemeten. Is het apparaat als aanwezigheidsmelder ingesteld, dan wordt de lichtsterkte op het werkvlak gemeten.

- Betreffende toets (zie tabel) indrukken.

Lichtsterktedrempels

Symbol	Apparaatfunctie bewegingsmelder	Apparaatfunctie aanwezigheidsmelder
	5 Lux	200 Lux
	10 Lux	500 Lux
	150 lux *	1000 Lux
	lichtsterkteonafhankelijk – dagbedrijf	lichtsterkteonafhankelijk – dagbedrijf

* Instelling voor trappenhuisen volgens DIN EN12464-1, 2003-03

Actuele lichtsterkte als inschakellichtsterkte opslaan

Met behulp van de Teach-functie kan de actuele lichtsterkte als inschakellichtsterkte worden opgeslagen.

- i** Apparaat tijdens het meten niet beschaduwden.
- Gewenste verlichtingssituatie creëren bijv. licht in- of uitschakelen.
- Knop **Teach**  langer dan 10 seconden indrukken.
Teach-functie is geactiveerd, de actuele lichtsterkte wordt als inschakellichtsterkte opgeslagen en wordt na maximaal 3 minuten gebruikt.
- i** Wanneer een waarde hoger dan 2000 Lux wordt opgeslagen, dan schakelt de bewegingsmelder onafhankelijk van de lichtsterkteonafhankelijk - dagbedrijf.

Vaste nalooptijd instellen

- Knop **30 s** ☼, **2 min** ☼, **5 min** ☼ of **30 min** ☼ indrukken.
- i** Wordt de nalooptijd verkort, dan wordt deze pas actief nadat het apparaat een keer is uitgeschakeld. Om een lopende nalooptijd af te breken bijv. de speciale functie Constant-aan instellen en weer naar automatisch bedrijf over te schakelen (zie Bediening).

Individuele nalooptijd instellen

De individuele nalooptijd kan in een gebied van 10 seconden tot 60 minuten worden ingesteld. Er kan te allen tijde weer een van de vaste nalooptijden worden ingesteld.

- Knop **0-1 h** ☼ indrukken.
Nalooptijd starten.
- Wanneer de gewenste nalooptijd is bereikt, knop **0-1 h** ☼ indrukken.
Apparaat slaat de nalooptijd op.
- i** Wordt de nalooptijd verkort, dan wordt deze pas actief nadat het apparaat een keer is uitgeschakeld. Om een lopende nalooptijd af te breken bijv. de speciale functie Constant-aan instellen en weer naar automatisch bedrijf over te schakelen (zie Bediening).

Dynamische nalooptijd instellen

De nalooptijd wordt door het apparaat aan de bewegingssituatie aangepast.

- Toets **Dyn.** ☼ langer dan 10 seconden indrukken.
Dynamische nalooptijd is geactiveerd.
- i** Voor het uitschakelen van de functie toets **Reset** tussen 4 en 10 seconden indrukken

Kortbedrijf inschakelen

- Knop **1 s** ☼ indrukken.
- i** In kortbedrijf kan geen individuele of dynamische nalooptijd worden ingesteld.
- i** Om het kortbedrijf uit te schakelen, moet een vaste of individuele nalooptijd worden ingesteld.

Uitschakelvoorwaarschuwing inschakelen

Uitschakelvoorwaarschuwing is uitgeschakeld.

- Knop **On/Off III**, langer dan 10 seconden indrukken.
Uitschakelvoorwaarschuwing is ingeschakeld. Bij opnieuw bedienen wordt de uitschakelvoorwaarschuwing weer uitgeschakeld.
- i** Functie wordt ook bij het indrukken van een toets **Reset** tussen 4 en 10 seconden uitgeschakeld.

Functie als schemerschakelaar inschakelen

Om het apparaat als schemerschakelaar te laten fungeren, moeten alle PIR-sensoren worden uitgeschakeld.

- Achtereenvolgens toets **PIR A**, **PIR B** en **PIR C** langer dan 10 seconden indrukken.
Zodra de laatste PIR-sensor werd uitgeschakeld, fungeert het apparaat als schemerschakelaar. De rode LED brandt.
- i** Is als inschakellichtsterkte dagbedrijf ingesteld, dan blijft het licht constant uit.
- i** Schakelen via nevenaansluiting 2-draads of installatiedruknop is niet mogelijk.

Testbedrijf inschakelen

Het testbedrijf is bedoeld om de registratiezone te controleren. Tijdens testbedrijf werkt het apparaat lichtsterkteonafhankelijk. Alle andere instellingen blijven ongewijzigd. Geregistreerde bewegingen worden door de blauwe LED aangegeven.

- Toets **Test 100 h** tussen 4 en 10 seconden indrukken.

Testbedrijf is gedurende 5 minuten ingeschakeld.

- i** Met de toets **Auto Mem** op de IR-afstandsbediening voor eindklanten kan te allen tijde naar automatisch bedrijf worden overgeschakeld (zie Bediening).
- i** Functie wordt ook bij het indrukken van een toets **Reset** tussen 4 en 10 seconden uitgeschakeld.

Aan voor 100 h inschakelen

Deze functie dient voor het inbranden van TL-lampen.

- Knop **Test 100 h** langer dan 10 seconden indrukken.
Lampen zijn voor 100 uur ingeschakeld. Na afloop van de tijd schakelt het apparaat weer in automatisch bedrijf.
- i** Tijdens de 100 uur is geen schakelen via nevenaansluitingen 2-draads, installatiedrukknop of IR-afstandsbediening mogelijk, bewegingssignalen worden niet geanalyseerd.
- i** Voor het uitschakelen van de functie toets **Reset** tussen 4 en 10 seconden indrukken.

Instellingen opslaan

De instellingen opslaan zodat ze indien nodig door de eindklant met toets **Set 2** kunnen worden opgeroepen. Bij aflevering zijn geen waarden opgeslagen.

- Knop **Set 1** langer dan 10 seconden indrukken.
De volgende instellingen zijn opgeslagen: apparaatfunctie, gevoeligheid PIR A-C, registratiehoek, inschakellichtsterkte, nalooptijd, dynamische nalooptijd, kortbedrijf, uitschakelvoorwaarschuwing. Reeds opgeslagen waarden worden overschreven.

Apparaat naar fabrieksinstellingen resetten

- Knop **Reset** langer dan 10 seconden indrukken.

Functie	Waarde
Apparaatfunctie	Bewegingsmelder
Bedieningsmodus	Automatisch bedrijf
Gevoeligheid PIR A-C	100%
Registratiehoek	360°, PIR A-C ingeschakeld
Inschakellichtsterkte	10 Lux
Nalooptijd	2 minuten
Dynamische nalooptijd	uitgeschakeld
Kortbedrijf	uitgeschakeld
Uitschakelvoorwaarschuwing	uitgeschakeld
Aanwezigheidssimulatie	uitgeschakeld
Testbedrijf	uitgeschakeld

- i** Wordt toets **Reset** tussen 4 en 10 seconden ingedrukt, dan worden slechts enkele functies afgesloten (zie Toetsbezetting IR-afstandsbediening installateur).

7 Afvoer van batterijen



Lege batterijen direct verwijderen en milieuvriendelijk afvoeren. Batterijen niet in het huisvuil werpen. Informatie over milieuvriendelijke afvoer krijgt u van de lokale autoriteiten. Conform de wettelijke voorschriften is de eindverbruiker verplicht tot inleveren van gebruikte batterijen.

8 Technische gegevens

Nominale spanning	AC 110 ... 230 V ~
Netfrequentie	50 / 60 Hz
Omgevingstemperatuur	-5 ... +45 °C
Standby-vermogen	max. 0,3 W
Installatie-automaat	max. 16 A
Soort contact	ε
Registratiehoek	360°
Afmeting Ø×H	103×66 mm
Montagehoogte	3 m
Registratiezone	Ø ca. 20 m
Gevoeligheid	25 ... 100%
Helderheidsinstelling	ca. 5 ... 2000 lx (en dagbedrijf)
Nalooptijd	ca. 10 s ... 30 min
Kortbedrijf	
Impulsduur	ca. 0,5 s
Impulspauze	ca. 3 s
Schakelstroom bij 35 °C	
Ohms	16 A (AC1)
TL-lampen	4 AX
Minimale schakelstroom AC	100 mA
Aansluitvermogen bij AC 230 V~ en 35 °C	
Gloeilampen	2300 W
HV-halogenelampen	2000 W
Elektronische trafo's	1500 W
Inductieve trafo's	1000 VA
HV-LED-lampen	typ. 400 W
Comp. TL	typ. 400 W
TL-lampen ongecompenseerd	920 VA
Capacitieve last	690 VA (560 µF)
Aansluitvermogen bij AC 110 V~ en 35 °C	
Gloeilampen	1150 W
HV-halogenelampen	1000 W
Elektronische trafo's	750 W
Inductieve trafo's	500 VA
HV-LED-lampen	typ. 200 W
Comp. TL	typ. 200 W
TL-lampen ongecompenseerd	460 VA
Capacitieve last	345 VA (560 µF)
Aansluiting	
massief	1,0 ... 2,5 mm ²
Soepel met vertinde adereinden	0,75 ... 1,5 mm ²
Aantal nevenaansluitingen	

Knop	Onbegrensd
2-draads	Onbegrensd
Totale lengte kabel nevenaansluiting	max. 100 m
Totale lengte lastkabel	max. 100 m
IR-afstandsbediening	
Batterijtype	1×Lithium CR 2025

9 Hulp bij problemen

Apparaat schakelt niet in

Oorzaak 1: de omgevingshelderheid is groter dan de ingestelde helderheidswaarde.

Helderheidswaarde instellen

Oorzaak 2: apparaat herkent geen bewegingen.

Gevoeligheid verhogen.

Alle sensoren inschakelen.

Oorzaak 3: Uit gedurende 2 uur of constant-uit is geactiveerd.

Automatisch bedrijf inschakelen.

Apparaat schakelt zonder bewegingen in

Oorzaak 1: aanwezigheidssimulatie is geactiveerd Apparaat schakelt op opgeslagen tijden.

Aanwezigheidssimulatie uitschakelen.

Oorzaak 2: storingsbronnen in registratiezone

Indien mogelijk storingsbronnen wegnemen.

Gevoeligheid reduceren.

Registratiezone beperken.

Apparaat schakelt bij beweging constant in en uit

Oorzaak 1: kortbedrijf is ingeschakeld.

Langere nalooptijd instellen.

Apparaat schakelt ondanks beweging uit

Oorzaak 1: apparaat herkent geen bewegingen.

Gevoeligheid verhogen.

Oorzaak 2: registratiezone is beperkt, omdat een sensor is uitgeschakeld.

Alle sensoren inschakelen.

Oorzaak 3: registratiezone is met opsteekplaat beperkt.

Opsteekplaat controleren.

Apparaat schakelt niet uit

Oorzaak 1: storingsbronnen in de registratiezone, apparaat herkent constant bewegingen.

Indien mogelijk storingsbronnen wegnemen.

Gevoeligheid reduceren.

Registratiezone beperken.

Oorzaak 2: Aan gedurende 2 uur, constant-aan of Aan gedurende 100h is geactiveerd.

Automatisch bedrijf inschakelen.

Apparaat reageert niet op IR-afstandsbediening, rode LED knippert niet.

Oorzaak 1: IR-afstandsbediening buiten de reikwijdte.

Dichter naar de bewegingsmelder toegaan.

Oorzaak 2: batterij in de IR-afstandsbediening is leeg.

Batterij vervangen (zie achterzijde van de IR-afstandsbediening).

Apparaat reageert niet op IR-afstandsbediening, rode LED knippert, blauwe LED niet

Oorzaak: apparaat ontvangt een IR-sigitaal. Functie of instelling kan niet worden uitgevoerd.

10 Toebehoren

IR-afstandsbediening PIR 1 (installateur)

Bestelnr.: 2382 00

11 Garantie

De wettelijk vereiste garantie wordt uitgevoerd via de vakhandel. Een gebrekkig apparaat kunt u met een omschrijving van de fout aan de betreffende verkoper ((elektrotechnische) vakhandel/ installatiebedrijf) overhandigen of portvrij opsturen. Deze stuurt het apparaat door naar het Gira Service Center.

Gira
Giersiepen GmbH & Co. KG
Elektro-Installations-
Systeme

Industriegebiet Mermbach
Dahlienstraße
42477 Radevormwald

Postfach 12 20
42461 Radevormwald

Deutschland

Tel +49(0)21 95 - 602-0
Fax +49(0)21 95 - 602-191

www.gira.de
info@gira.de