

Detector compacto de presencia y movimiento 360°

Núm. de pedido: 2399 02

Manual de instrucciones

1 Indicaciones de seguridad



Sólo los operarios cualificados pueden montar y conectar aparatos eléctricos.

Se pueden producir lesiones, incendios o daños materiales. Deberá leerse completamente y tenerse en cuenta el manual de instrucciones.

¡PELIGRO! Peligro de descarga eléctrica. El aparato no es adecuado para la desconexión directa. Incluso con el aparato desconectado, la carga no está separada galvánicamente de la red.

Desconectar el aparato antes de proceder a realizar tareas o someter a carga. Tenga en cuenta todos los interruptores de potencia susceptibles de suministrar tensiones peligrosas al aparato o a la carga.

No presionar sobre la ventana del sensor. El dispositivo puede ser dañado.

El aparato no es apto para la utilización como tecnología antirrobo ni como alarma.

Estas instrucciones forman parte del producto y deben permanecer en manos del consumidor final.

2 Indicaciones de seguridad acerca del uso de pilas

Este dispositivo o sus accesorios incluyen baterías en forma de pilas de botón.

¡PELIGRO! Las pilas pueden resultar ingeridas. Ello puede provocar la muerte por asfixia. Las sustancias peligrosas pueden provocar quemaduras internas graves, que pueden causar la muerte en el plazo de 2 horas.

Mantenga las pilas nuevas y usadas fuera del alcance de los niños.

No utilice los aparatos cuyo compartimento de pilas no cierre correctamente y manténgalos fuera del alcance de niños.

Si sospecha que una batería ha podido ser ingerida o puede estar alojada en algún orificio del cuerpo, solicite inmediatamente ayuda médica.

¡ADVERTENCIA! Un manejo incorrecto de las pilas puede causar explosión, incendio o irritación por causticación.

No calentar las pilas ni arrojarlas al fuego.

No confundir la polaridad de las pilas, ni cortocircuitarlas o recargarlas.

No deformar ni desmontar las pilas.

Las pilas se deben cambiar siempre por otras idénticas o de un tipo equivalente.

Las pilas usadas deben eliminarse inmediatamente y de acuerdo con la normativa de protección medioambiental.

3 Estructura del aparato



Imagen 1

- (1) Caja de conexiones
- (2) Carcasa del sensor
- (3) Sensor de luminosidad
- (4) Ventana del sensor con indicación LED roja y azul
- (5) Anillo embellecedor
- (6) Pantalla de cobertura

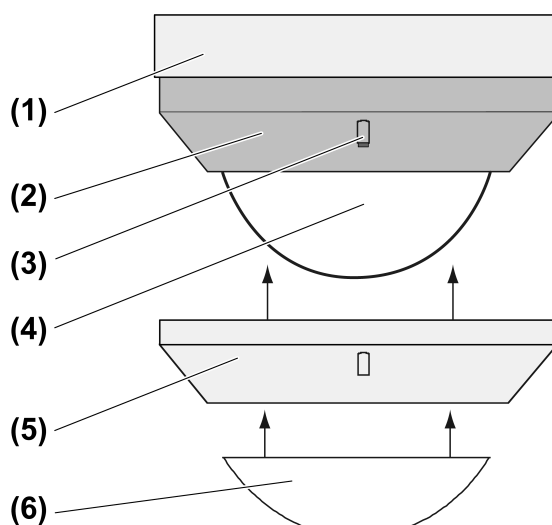

Imagen 2

- (7) Control remoto IR PIR 2 (usuario), contenido en el volumen de suministro
- (8) Control remoto IR PIR1 (instalador), véase Accesorios

4 Uso conforme a lo previsto

- Conmutación automática de la iluminación en función del movimiento térmico y de la luminosidad ambiental
- Montaje en techo en interiores, sobre revoque

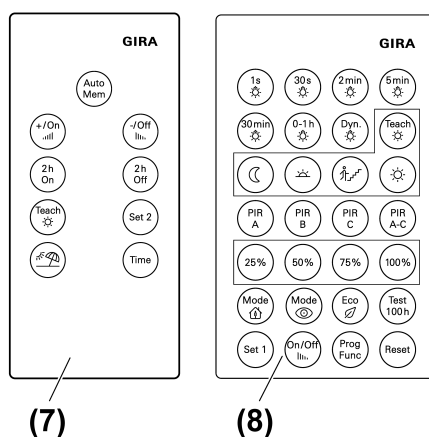
Características del Producto

- Regulación de luminosidad de 2 puntos
- Funciones ajustables con controles remotos IR

- Limitación del campo de detección mediante desconexión de sensores individuales o pantalla de cobertura
 - Manejo con control remoto IR, estación auxiliar de 2 hilos o tecla de instalación
 - Función de reprogramación para adaptar el umbral de luminosidad, en combinación con el control remoto IR
 - Advertencia previa de desconexión
 - Operación de corta duración para, por ejemplo, controlar emisores acústicos de señales
 - Indicación LED
 - Simulación de presencia
 - Funcionamiento como interruptor crepuscular
 - Tiempo de retardo a la desconexión dinámico
 - Ampliación del campo de detección mediante conexión en paralelo de varios dispositivos
- i** La ampliación del campo de detección con mecanismos auxiliares de 3 hilos no es posible.

Modo automático

El dispositivo detecta los movimientos térmicos de personas, animales u objetos.

- La iluminación se activa cuando se accede al área de detección y cuando la luminosidad se encuentra por debajo del umbral ajustado. Cada vez que se detecta un movimiento, el tiempo de retardo a la desconexión vuelve a empezar.
- La luz se desconecta cuando no se necesita, porque:
Se deja de detectar movimiento en el campo de detección y finaliza el tiempo de retardo a la desconexión previsto o la luz ambiental es suficientemente luminosa. La luminosidad de desconexión se calcula a partir del umbral de luminosidad ajustado y la luz conectada.
Para evitar que breves períodos de sombra provoquen una desconexión, esta no se produce hasta que haya transcurrido el tiempo de retardo a la desconexión ajustado. Mientras se rebase la luminosidad de desconexión, el tiempo de retardo a la desconexión no se reinicia al detectarse movimiento.

- i** La luminosidad de desconexión mínima es de 100 lux, aunque se haya ajustado un valor inferior.

Para evitar una conexión debido al enfriamiento de un dispositivo de iluminación, el detector de movimiento deja de analizar las señales durante un breve tiempo de bloqueo tras la desconexión. Para que este periodo sea lo más breve posible, el detector de movimiento se adapta a las condiciones ambientales.

Operación de corta duración

En caso de movimiento se ejecuta un breve impulso de aprox. 0,5 segundos en función de la luminosidad. El impulso se repite cíclicamente mientras siga detectándose movimiento.

Advertencia previa de desconexión

Con el preaviso de desconexión activo, la luz no se desconecta directamente una vez transcurrido el tiempo de retardo a la desconexión. Un triple parpadeo en un intervalo de 10 segundos indica que la luz se apagará en breve. De este modo, el tiempo de retardo a la desconexión se prolonga aprox. 30 segundos. Si durante el preaviso de desconexión se detecta movimiento, se reiniciará el tiempo de retardo a la desconexión y la luz permanecerá encendida.

Tiempo de retardo a la desconexión dinámico

La función calcula independientemente y de forma dinámica a partir de movimientos registrados un tiempo de retardo a la desconexión dentro de los límites configurados. El tiempo de retardo a la desconexión aumenta en caso de presencia prolongada o se reduce en caso de ausencia prolongada

Simulación de presencia

En el modo automático, el detector de movimiento registra constantemente los tiempos durante los que se ha encendido la luz. Durante un periodo de 24 horas se guardan un máximo de 60 conmutaciones. Si se producen más conmutaciones, los valores nuevos sobrescriben los más antiguos. Con la simulación de presencia activada, el detector de movimiento conecta la iluminación en función de la luminosidad en los tiempos configurados. La desconexión se realiza una vez transcurrido el tiempo de retardo a la desconexión. Los movimientos que se detectan alargan el tiempo de retardo a la desconexión, o la luz se conecta en función de la luminosidad. Los tiempos no se guardan.

Funcionamiento como interruptor crepuscular

La función se activa en cuanto todos los sensores PIR se desconectan (véase puesta en funcionamiento).

La luz se conecta en función de la luminosidad. Los movimientos no se analizan.

- La luz se enciende en cuanto la luminosidad se encuentra por debajo del umbral de luminosidad ajustado durante 4 minutos.
- La luz se apaga en cuanto la luminosidad de desconexión (véase modo automático) se encuentra por encima del umbral ajustado durante 4 minutos.

i La conexión o desconexión de la luz a través de mecanismos auxiliares de 2 hilos o con el pulsador de instalación no es posible. Se pueden utilizar las funciones conexión/desconexión permanente y conexión/desconexión durante 2 horas.

Comportamiento tras el restablecimiento de la tensión eléctrica

Tras el restablecimiento de la tensión eléctrica, el aparato realiza un autotest durante 20 segundos. Una vez finalizado el autotest, el aparato se encuentra operativo. El aparato conecta la luz conforme a los ajustes realizados.

Durante el autotest:

- Los LED de indicación rojo y azul (4) se encienden.
- El aparato no puede ser manejado o ajustado a través de un control remoto por infrarrojos.
- No se registran los movimientos.
- El aparato puede ser conectado a través de los mecanismos auxiliares de 2 hilos o el pulsador de instalación.

5 Control de funcionamiento

El control remoto por infrarrojos adjunto para usuarios permite conectar funciones especiales y adaptar los ajustes.

- i** Las funciones especiales pueden limitar el manejo de los mecanismos auxiliares de 2 hilos o el pulsador de instalación.
- i** Si existen varios aparatos en el rango de alcance del control remoto por infrarrojos, éste deberá orientarse de forma que tan sólo el aparato a manejar reciba las señales.

Colocar la pila

- i** Tenga en cuenta las indicaciones de seguridad acerca del uso de pilas.
 - Los contactos entre la pila y el equipo deben mantenerse libres de grasa.
 - Colocar la batería prestando atención a la posición correcta de los polos (véase la Fig. Control remoto por infrarrojos).









LED indicador

Detrás de la ventana del sensor (4) se encuentra un LED rojo y uno azul (Imagen 1) que indican distintos estados de funcionamiento.

LED rojo	LED azul	Señalización
----------	----------	--------------

Off	ON	Luz conectada permanente-mente
ON	Off	Luz permanentemente desco-nectada o función de interrup-tor crepuscular activado
Parpadea lentamente	Off	Simulación de presencia co-nectada
Parpadea	Off	Detección de señales infrarro-jas
Off	Parpadea	Señal infrarroja detectada

Asignación de teclas del control remoto por infrarrojos del usuario

Taste	Funktion
Auto Mem Accionamiento durante menos de 0,4 segun-dos	Activar el modo automático.
Auto Mem Pulsación entre 1 y 4 segundos	En el modo automático: conexión durante el retardo a la desconexión
+/On  Accionamiento durante menos de 0,4 segun-dos	Duración-On
-/Off  Accionamiento durante menos de 0,4 segun-dos	Duración-Off
2 h On Accionamiento durante menos de 0,4 segun-dos	Conectado durante 2 horas
2 h Off Accionamiento durante menos de 0,4 segun-dos	Desconectado durante 2 horas
Teach  Accionamiento durante menos de 10 segun-dos	En los siguientes 10 segundos se puede mo-dificar con las teclas +/On  o -/Off  el um-bral de luminosidad paso a paso.
Teach  Accionamiento durante más de 10 segundos	Guardar la luminosidad ambiental actual como umbral de luminosidad
Set 2 Accionamiento durante más de 10 segundos	Activar los ajustes guardados por el instalador
 Accionamiento durante más de 10 segundos	Conectar o desconectar la simulación de pre-sencia
Time Accionamiento durante menos de 10 segun-dos	En los siguientes 10 segundos se puede mo-dificar con las teclas +/On  o -/Off  paso a paso el tiempo de retardo a la desconexión.

Conectar la luz durante el tiempo de retardo a la desconexión

Se ha conectado una estación auxiliar de 2 hilos o un pulsador de instalación.

-  En el modo de corta duración se producen impulsos cíclicos, mientras la estación auxiliar de 2 hilos arriba o abajo o el pulsador de instalación se encuentran pulsados.

- i** Pulsar la tecla alternativa **Auto Mem** del control remoto por infrarrojos entre 1 y 4 segundos. En el modo de corta duración se produce un único impulso tras soltar la tecla.

La luz está desconectada.

Modo de detección de movimiento

- Pulsar la estación auxiliar de 2 hilos o la tecla de instalación durante menos de 0,4 segundos.

- i** Si se pulsa nuevamente la estación auxiliar de 2 hilos o el pulsador de instalación tras la conexión, el tiempo de retardo a la desconexión se reiniciará.

Modo de detección de presencia

- Pulsar la estación auxiliar de 2 hilos arriba o toda su superficie, o la tecla de instalación durante menos de 0,4 segundos.

La luz se conecta independientemente de la luminosidad y del movimiento. Los movimientos se siguen evaluando dependiendo de la luminosidad y prolongan el tiempo de retardo a la desconexión.

Desconectar la luz durante 3 minutos

- i** Esta función únicamente puede ser utilizada en el modo de detección de presencia.

Se ha conectado una estación auxiliar de 2 hilos o un pulsador de instalación.

Luz conectada.

- Pulsar la estación auxiliar de 2 hilos abajo o la tecla de instalación.
La luz se desconecta durante 3 minutos. Los movimientos que se detectan reinician el tiempo.

Conectar la luz durante 2 horas

Durante este tiempo no se analizan los movimientos. No es posible desconectar la luz con una estación auxiliar de 2 hilos o con un pulsador de instalación.

- Pulsar la tecla **2 h On** del control remoto por infrarrojos.
La luz permanece conectada durante 2 horas. Una vez transcurridas las 2 horas, el detector de movimiento vuelve al modo automático.

- i** Una nueva pulsación reinicia el tiempo.

- i** La tecla **Auto Mem** permite reconectar el modo automático.

Conectar la luz permanentemente

Durante este tiempo no se analizan los movimientos. No es posible desconectar la luz con una estación auxiliar de 2 hilos o con un pulsador de instalación.

- Pulsar la tecla **+/On** durante menos de 0,4 segundos.
La luz permanece conectada permanentemente. El LED azul se ilumina.

- i** La tecla **Auto Mem** permite reconectar el modo automático.

Desconectar la luz durante 2 horas

Durante este tiempo no se analizan los movimientos. No es posible conectar la luz con una estación auxiliar de 2 hilos ni con un pulsador de instalación.

- Pulsar la tecla **2 h Off**.
La luz permanece apagada durante 2 horas. Una vez transcurrido el tiempo, el aparato regresa al modo automático.

- i** Una nueva pulsación reinicia el tiempo.

- i** La tecla **Auto Mem** permite reconectar el modo automático.

Desconectar la luz permanentemente



Los movimientos no se analizan. No es posible la conexión con un mecanismo auxiliar de 2 hilos ni con un pulsador de instalación.

- Pulsar la tecla **-/Off**  durante menos de 0,4 segundos.
La luz está desconectada permanentemente. El LED rojo está encendido.

 La tecla **Auto Mem** permite reconectar el modo automático.

Adaptar la luminosidad de encendido

La luminosidad de encendido se configura durante la puesta en funcionamiento. Con el control remoto por infrarrojos adjunto es posible adaptar a posteriori la luminosidad de encendido.



- Pulsar brevemente la tecla **Teach** .
- Pulsar brevemente la tecla **+/On**  o **-/Off** , antes de que transcurran 10 segundos.
Con cada pulsación de tecla se incrementa o disminuye el umbral de luminosidad un 10% a partir del valor configurado, pero como mínimo 1 Lux.

Guardar la luminosidad actual como luminosidad de encendido

- Pulsar la tecla **Teach**  durante más de 10 segundos.
La luminosidad actual se guarda como luminosidad de encendido.

Adaptar el tiempo de retardo a la desconexión

El tiempo de retardo a la desconexión se ajusta durante la puesta en funcionamiento. Con el control remoto por infrarrojos adjunto es posible adaptar a posteriori el tiempo de retardo a la desconexión.

- Pulsar brevemente la tecla **Time**.
- Pulsar brevemente la tecla **+/On**  o **-/Off** , antes de que transcurran 10 segundos.
Con cada pulsación de tecla se incrementa o reduce el tiempo de retardo a la desconexión un 10% a partir del valor configurado, pero como mínimo 1 segundo.

Llamar los ajustes guardados

Durante la puesta en funcionamiento, el instalador puede guardar los ajustes realizados (véase Guardar ajustes). Éstos se pueden llamar, cuando p.ej. cuando dejan de desearse modificaciones realizadas posteriormente.

- Pulsar la tecla **Set 2** durante más de 10 segundos.
Los ajustes guardados por el instalador vuelven a resultar activos.

Conectar o desconectar la simulación de presencia

- Pulsar la tecla  durante más de 10 segundos.
La simulación de presencia se conecta y desconecta alternativamente. Si la función se encuentra conectada, el LED rojo parpadea lentamente.

 La función se puede activar como pronto 24 horas después de la primera puesta en servicio.

6 Información para los operarios cualificados eléctricamente



¡PELIGRO!

Peligro de muerte por descarga eléctrica.

Antes de trabajar en el aparato o en la carga, desconectar todos los interruptores de línea. ¡Cubrir los componentes conductores de tensión!

6.1 Montaje y conexión eléctrica

Campo de detección y alcance



Imagen 3: Sentido del movimiento tangencial y radial

El dispositivo abarca un campo de detección de 360°. El diámetro del campo de detección depende de la altura de montaje y de la dirección de paso de personas en el campo de detección (Imagen 4).

Si se incrementa la altura de montaje, el campo de detección aumenta y, al mismo tiempo, disminuye la densidad de detección y la sensibilidad.

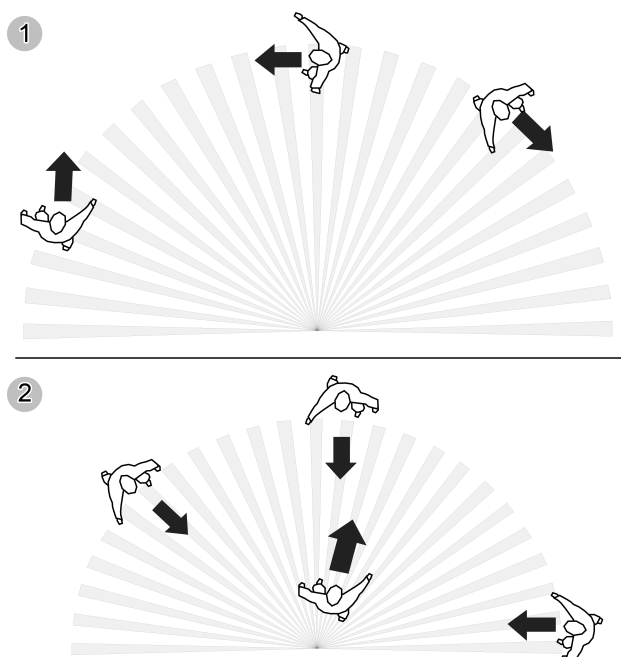

Imagen 4: El alcance de la detección depende de la dirección del movimiento

Diámetro del alcance de campo de detección en el sentido de movimiento

Altura de montaje	1:	2:	3:	4:
2,20 m	14,50 m	11,50 m	8,00 m	6,00 m
2,50 m	16,50 m	13,00 m	10,00 m	7,00 m
3,00 m	20,00 m	16,00 m	12,00 m	8,00 m
3,50 m	23,00 m	18,50 m	14,00 m	9,00 m
4,00 m	26,00 m	17,00 m	14,50 m *)	- *)

Altura de montaje	1:	2:	3:	4:
5,00 m	28,00 m	18,00 m	15,00 m *)	- *)
6,00 m	29,00 m	19,00 m	- *)	- *)

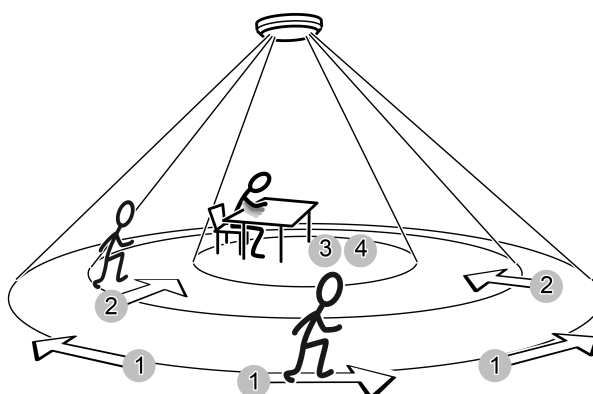
- 1: Alcance para movimiento tangencial en el suelo
- 2: Alcance para movimiento radial en el suelo
- 3: Alcance para movimientos típicos en el escritorio, p.ej. movimiento del torso
- 4: Alcance de la detección de precisión en el escritorio, p.ej. movimiento del ratón
- *) En caso de emplearse como detector de presencia: la altura de montaje no debe ser superior a 3,5 m, de lo contrario no se podrá efectuar una detección precisa.

Seleccionar lugar de montaje

Para la utilización como un detector de presencia, el dispositivo se monta p. ej. sobre un puesto de trabajo y supervisa la superficie bajo el mismo. Para la utilización como detector de movimiento, el dispositivo se monta p.ej. en el pasillo.

- Seleccionar un lugar de montaje libre de vibraciones. Las vibraciones pueden producir conmutaciones no deseadas.
 - Evitar fuentes perturbadoras en el campo de detección. Las fuentes perturbadoras como, p. ej. los sistemas de calefacción, ventilación, aire acondicionado y equipos de iluminación que se estén enfriando pueden provocar detecciones no deseadas.
- i** Para minimizar la influencia de fuentes perturbadoras se puede limitar el campo de detección. Utilizar para ello la pantalla de cobertura (véase Limitar el campo de detección mediante pantalla de cobertura) o desconectar sensores individuales (véase Limitar el campo de detección).

Orientación del aparato

El aparato dispone de tres sensores PIR independientes para detectar movimiento (Imagen 5).



Imagen 5: Campo de detección, zonas A, B y C, altura de montaje 2,50 m



Imagen 6: La disposición de las zonas A, B y C

- Orientar la caja de conexión (1) de forma que las zonas A, B y C se ajusten a las características constructivas. La disposición puede verse debajo del anillo embellecedor (Imagen 6).

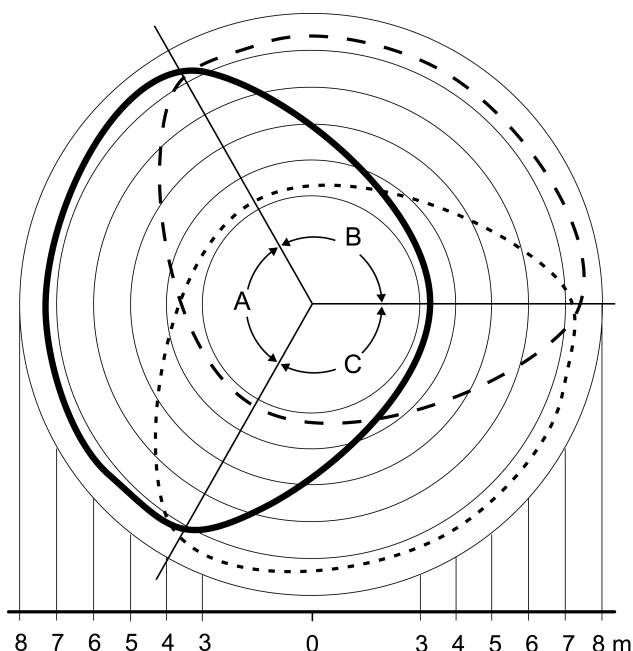
Preparar montaje

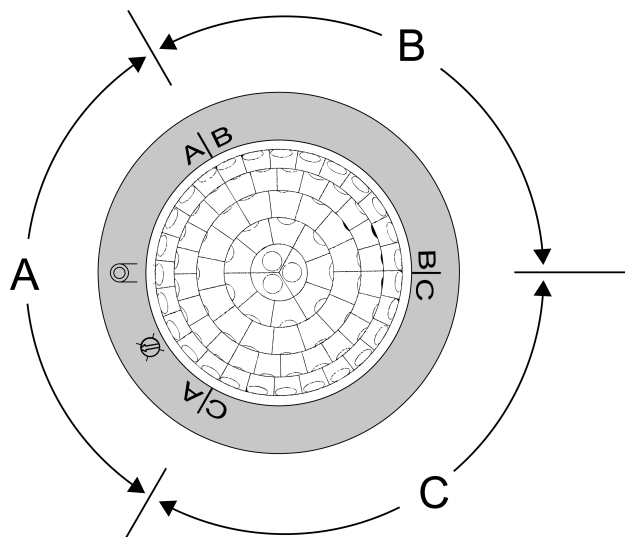

Imagen 7: Montaje

- (1) Caja de conexiones
- (2) Carcasa del sensor
- (5) Anillo embellecedor
- (9) Clavijas de fijación
- (10) Tornillos

- Retirar anillo embellecedor (5) (Imagen 7).
- Soltar los tornillos (10) (Imagen 7).

Montaje de las cajas de conexión

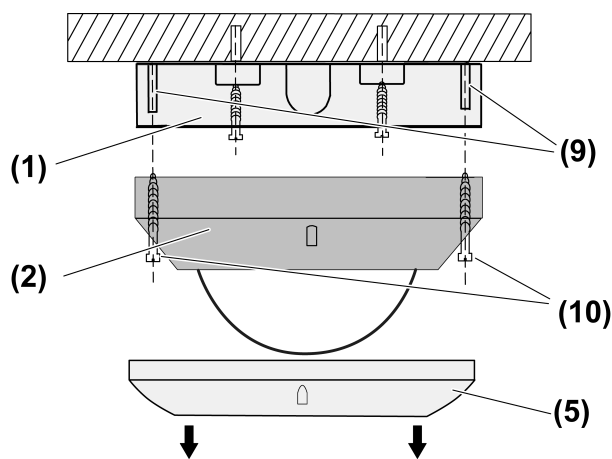

Imagen 8: Caja de conexiones

- (11) Orificios de fijación
 - (12) Introducción del interruptor, empotrado
 - (13) Puntos delgados para una introducción opcional del interruptor.
- Orientar el aparato (posición de las zonas A, B, C, véase Orientar el aparato), el sensor de luminosidad debería encontrarse dentro de lo posible en el lado contrario a la ventana. De este modo se reducirá la influencia de la luz dispersada.
 - Quite los puntos delgados correspondientes (13) para una introducción del interruptor sobre revoque o empotrado (Imagen 8).
 - Fijar la caja de conexión (1) por los agujeros (11) (Imagen 8).
- i** Alternativamente también se puede montar el aparato en una caja para mecanismos de 60 mm. Los tornillos no están incluidos en el suministro.

Conectar el aparato

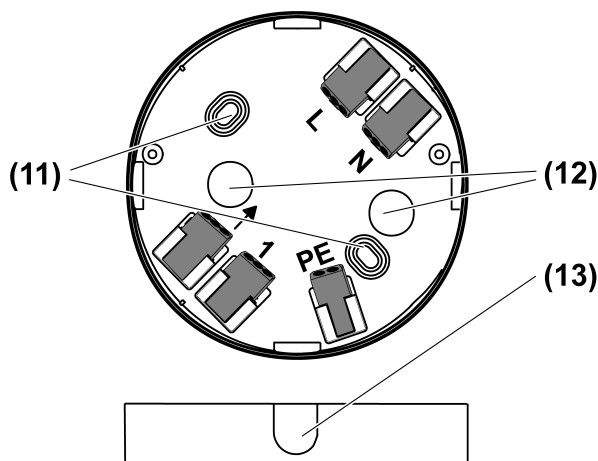

Imagen 9: Esquema de conexión aparato individual



Imagen 10: Esquema de conexión en paralelo para ampliar el campo de detección

Longitud máxima del conductor de carga 100 m. Se tienen en cuenta todas las líneas de conexión entre los aparatos y las lámparas.

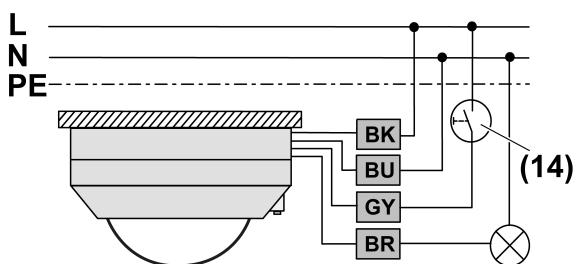
No conectar en paralelo más de cinco aparatos.

Conectar todos los aparatos a la misma fase.

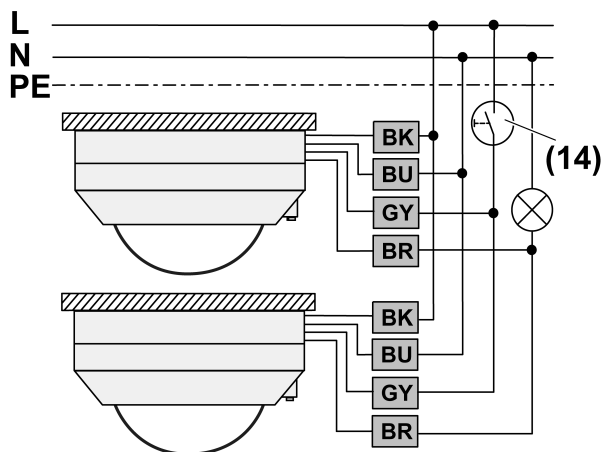
Ajustar todos los aparatos con la misma función (detector de movimiento o detector de presencia).

- i** La conexión en paralelo, no aumenta la potencia máxima de conexión.
- Conectar el suplemento del sensor según el esquema de conexiones (Imagen 9) o las carcassas del sensor en paralelo conforme al esquema de conexiones (Imagen 10).
- Si hay varios interruptores de línea que suministren tensiones peligrosas al aparato o a la carga, acóplense los interruptores entre sí para garantizar la desconexión común o colóquese un cartel que indique que están.

Asignación de terminales

negro, BK, L	Conductor externo
marrón, BR, ↓	conductor externo conmutado
azul, BU, N	Conductor neutro
gris, GY, 1	Pulsador de instalación de conexión
PE	Conductor protector

- Conectar opcionalmente el pulsador de instalación (14) (Imagen 9) o (Imagen 10). Sólo será necesario cuando se desee un manejo manual.
- i** La conexión de pulsadores de instalación con iluminación sólo es posible si éstos disponen de una borna N independiente.
- i** En aparatos individuales se puede utilizar de forma alternativa al pulsador de instalación (14) un mecanismo auxiliar de 2 hilos.
- Atornillar el suplemento del sensor (2) con tornillos (10) y clavijas de fijación (9) en la caja de conexiones (1) (Imagen 7).

Limitación del campo de detección mediante pantalla cobertora

La pantalla cobertora permite limitar el campo de detección, p. ej., para evitar fuentes perturbadoras.



Imagen 11: Pantalla de cobertura

Tamaño de pantalla	Alcance respecto al suelo (altura de montaje 3 m)
Pantalla de cobertura completa	Ø aprox.4,5 m
Área I recortada	Ø aprox.7,5 m
Área I + II recortada	Ø aprox.12 m
sin pantalla de cobertura	Ø aprox.20 m

- Quitar la pantalla de cobertura
 - Recorte la pantalla de cobertura con unas tijeras a lo largo de la línea dibujada si lo considera necesario.
 - Colocar la pantalla de cobertura.
- i** Alternativamente se puede limitar también el campo de detección mediante desconexión de sensores individuales (véase Puesta en funcionamiento).

6.2 Puesta en funcionamiento

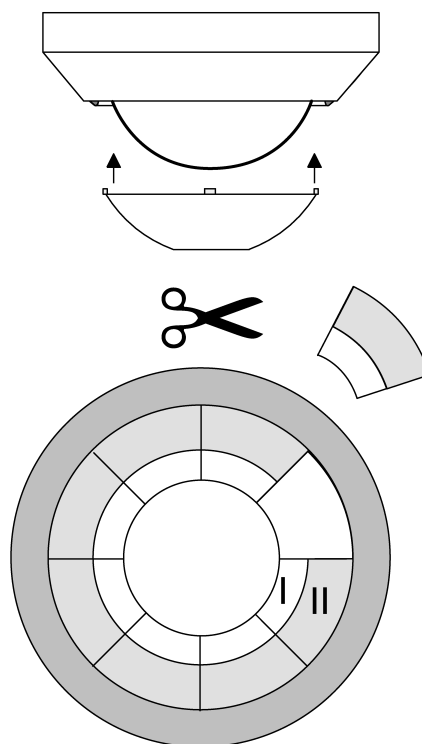
Colocar la batería del control remoto por infrarrojos

Los ajustes necesarios se realizan con el control remoto por infrarrojos del instalador (véase Accesorios).

- i** Si existen varios aparatos en el rango de alcance del control remoto por infrarrojos, éste deberá orientarse de forma que tan sólo el aparato a manejar reciba las señales.

Colocar la pila

- i** Tenga en cuenta las indicaciones de seguridad acerca del uso de pilas.
- Los contactos entre la pila y el equipo deben mantenerse libres de grasa.
 - Colocar la batería prestando atención a la posición correcta de los polos (véase la Fig. Control remoto por infrarrojos).

Asignación de teclas del control remoto por infrarrojos del instalador

Taste	Funktion
1 s ☀	Operación de corta duración
30 s ☀, 2 min ☀, 5 min ☀, 30 min ☀	Ajuste del tiempo de retardo a la desconexión
Teach ☀ Accionamiento durante más de 10 segundos	Guardar la luminosidad ambiental como umbral de luminosidad
☾, ☀, 🌧, ☀	Ajustar el umbral de luminosidad
0-1 h ☀	Ajustar un tiempo de retardo a la desconexión personalizado
Dyn. ☀ Accionamiento durante más de 10 segundos	Conectar el tiempo de retardo a la desconexión dinámico
PIR A, PIR B, PIR C, PIR A-C Accionamiento durante más de 10 segundos	Conectar/desconectar sensores PIR
PIR A, PIR B, PIR C Accionamiento durante menos de 10 segundos	En los siguientes 5 segundos se puede ajustar con las teclas 25% , 50% , 75% , 100% la sensibilidad del sensor PIR correspondiente
25%, 50%, 75%, 100%	Configuración de la sensibilidad
Mode 🏠 Accionamiento durante más de 10 segundos	Conectar la función del aparato detector de presencia
Mode 👁 Accionamiento durante más de 10 segundos	Conectar la función del aparato Detector de movimiento
Eco 🍃	Para este aparato no se ha asignado ninguna función
Test 100 h Accionamiento durante menos de 10 segundos	Activar el modo de prueba
Test 100 h Accionamiento durante más de 10 segundos	Conexión durante 100 horas
Set 1 Accionamiento durante más de 10 segundos	Guardar los ajustes realizados para una recuperación posterior, con la tecla Set 2 del control remoto por infrarrojos del usuario
On/Off Accionamiento durante más de 10 segundos	Activar/desactivar el aviso previo de desconexión
Prog Func	Para este aparato no se ha asignado ninguna función
Reset Pulsación entre 4 segundos y 10 segundos	Desconexión de las funciones: tiempo de retardo a la desconexión dinámico, preaviso de desconexión, conexión durante 100 horas, modo de prueba
Reset Accionamiento durante más de 10 segundos	Restaurar el aparato con los ajustes de fábrica

Conectar la función del aparato

El aparato puede operar como detector de movimiento o como detector de presencia.

- Pulsar las teclas **Mode 👁** o **Mode 🏠**.

El aparato opera como detector de movimiento o detector de presencia.

- i** Al cambiar la función del aparato se guardan los ajustes de la función actual y se vuelven a activar al realizar un nuevo cambio.

Configuración de la sensibilidad

La sensibilidad puede ser ajustada individualmente para cada sensor PIR.

- Pulsar la tecla **PIR A**, **PIR B** o **PIR C** durante menos de 10 segundos.
- Pulsar la tecla **25%**, **50%**, **75%** o **100%** antes de que transcurran 5 segundos. Se ha ajustado la sensibilidad.

Limitación del campo de detección

El campo de detección del detector de movimiento se puede limitar desconectando uno o dos sensores PIR. Dado que las áreas de detección de los sensores PIR se superponen, no se delimita el área de detección oculta. Si se desconectan todos los sensores PIR, el aparato trabaja como interruptor crepuscular.

- Pulsar las teclas **PIR A**, **PIR B** o **PIR C** durante más de 10 segundos. El sensor PIR correspondiente se encuentra desconectado, el campo de detección está limitado.





- i** La tecla **PIR A-C** permite conectar de nuevo todos los sensores PIR con una sensibilidad del 100%. La conexión de sensores PIR individuales se realiza ajustando una sensibilidad para el sensor PIR.

Ajustar la luminosidad de encendido

Se puede ajustar uno de los cuatro umbrales de luminosidad predefinidos (véase tabla) o un umbral de luminosidad personalizado (véase Guardar la luminosidad ambiental como luminosidad de encendido). Si el aparato es configurado como detector de movimiento, la luminosidad se medirá en el aparato. Si el aparato es configurado como detector de presencia, la luminosidad será medida en la superficie de trabajo.

- Pulsar la tecla correspondiente (véase tabla).

Umbral de luminosidad

Símbolo	Función del aparato Detector de movimiento	Función del aparato Detector de presencia
	5 Lux	200 Lux
	10 Lux	500 Lux
	150 Lux *	1000 Lux
	independiente de la luminosidad – modo diurno	independiente de la luminosidad – modo diurno

* Ajuste para escaleras según DIN EN12464-1, 2003-03

Guardar la luminosidad actual como luminosidad de encendido

La función de aprendizaje permite memorizar la luminosidad actual como luminosidad de encendido.

- i** Durante el proceso de medición, se debe evitar que el aparato quede a la sombra.

- Establecer la situación de iluminación deseada, p.ej. encender o apagar la luz.
- Pulsar la tecla **Teach**  durante más de 10 segundos.

La función de aprendizaje se encuentra activada, se memoriza la luminosidad actual como luminosidad de encendido y se utiliza tras un máximo de 3 minutos.

- i** Si se guarda un valor superior a 2000 lux, el detector de movimiento se conectará independientemente de la luminosidad: modo diurno.

Ajustar un tiempo de retardo a la desconexión fijo

- Pulsar la tecla **30 s** , **2 min** , **5 min**  o **30 min** .

- i** Si se reduce el tiempo de retardo a la desconexión, éste se activará en cuanto el aparato haya desconectado una vez. Para cancelar un tiempo de retardo a la desconexión en curso, ajustar por ejemplo la función especial Conexión permanente y cambiar de nuevo al modo automático (véase Manejo).

Ajustar un tiempo de retardo a la desconexión personalizado

El tiempo personalizado de retardo a la desconexión se puede ajustar en un margen de entre 10 segundos y 60 minutos. Se puede volver a ajustar uno de los tiempos de retardo a la desconexión fijos en cualquier momento.

- Pulsar la tecla **0-1 h** ☀.

Iniciar el tiempo de retardo a la desconexión.
- Una vez transcurrido el tiempo de retardo a la desconexión deseado, pulsar la tecla **0-1 h** ☀.

El aparato memoriza el tiempo de retardo a la desconexión.

- i** Si se reduce el tiempo de retardo a la desconexión, éste se activará en cuanto el aparato haya desconectado una vez. Para cancelar un tiempo de retardo a la desconexión en curso, ajustar por ejemplo la función especial Conexión permanente y cambiar de nuevo al modo automático (véase Manejo).

Ajustar un tiempo de retardo a la desconexión dinámico

El tiempo de retardo a la desconexión es adaptado por el aparato a la situación de movimiento.

- Pulsar la tecla **Dyn.** ☀ durante más de 10 segundos.

El tiempo de retardo a la desconexión dinámico se encuentra activado.

- i** Para desconectar la función, pulsar la tecla **Reset** entre 4 y 10 segundos

Activar la operación de corta duración

- Pulsar la tecla **1 s** ☀.

- i** En el modo de corta duración no es posible ajustar un tiempo de retardo a la desconexión individual o dinámico.

- i** Para desconectar el modo de corta duración, ajustar un tiempo de retardo a la desconexión fijo o individual.

Conectar el aviso previo de desconexión

El aviso previo de desconexión está desactivado.

- Pulsar la tecla **On/Off** |||, durante más de 10 segundos.

El aviso previo de desconexión está activado. Si se pulsa de nuevo la tecla, el aviso previo de desconexión se desactiva de nuevo.

- i** La función también se desconecta al pulsar la tecla **Reset** entre 4 y 10 segundos.

Conectar la función como interruptor crepuscular

Para que el aparato opere como interruptor crepuscular se deben desconectar todos los sensores PIR.

- Pulsar sucesivamente las teclas **PIR A**, **PIR B** y **PIR C** durante más de 10 segundos.

En cuanto se desconecta el último sensor PIR, el aparato trabaja como interruptor crepuscular. El LED rojo está encendido.

- i** Si se encuentra ajustado como luminosidad de encendido el modo diurno, la luz permanecerá desconectada permanentemente.

- i** No es posible conectar con una estación auxiliar de 2 hilos o con un pulsador de instalación.

Activar el modo de prueba

El modo de prueba sirve para comprobar el área de detección. En el modo de prueba, el aparato funciona independientemente de la luminosidad. El resto de ajustes permanece invariable. El LED azul señala los movimientos detectados.

- Mantener pulsada la tecla **Test 100 h** entre 4 y 10 segundos.
Modo de prueba conectado durante 5 minutos.
- i** Con la tecla **Auto Mem** del control remoto por infrarrojos para el usuario se puede conectar el modo automático en cualquier momento (véase Manejo).
- i** La función también se desconecta al pulsar la tecla **Reset** entre 4 y 10 segundos.

Conectar el encendido durante 100 horas

Esta función se utiliza para la primera puesta en servicio de lámparas incandescentes.

- Pulsar la tecla **Test 100 h** durante más de 10 segundos.
Las lámparas permanecen encendidas durante 100 horas. Una vez transcurrido el tiempo, el aparato pasa nuevamente al modo automático.
- i** Durante las 100 horas no es posible realizar una conexión a través de las estaciones auxiliares de 2 hilos, el pulsador de instalación o el control remoto por infrarrojos, no se evalúan las señales de movimiento.
- i** Para desconectar la función, pulsar la tecla **Reset** entre 4 y 10 segundos.

Guardar la configuración

Puede guardar la configuración para que ésta pueda ser restablecida por el usuario con la tecla **Set 2** cuando lo desee. En el estado de entrega no existen valores guardados.

- Pulsar la tecla **Set 1** durante más de 10 segundos.
Los siguientes ajustes están memorizados: función del aparato, sensibilidad PIR A-C, ángulo de detección, luminosidad de encendido, tiempo de retardo a la desconexión, tiempo de retardo a la desconexión dinámico, modo de corta duración, preaviso de desconexión. Los valores previamente almacenados se sobrescriben.

Restaurar el aparato con los ajustes de fábrica

- Pulsar la tecla **Reset** durante más de 10 segundos.

Función	Valor
Función del aparato	Detector de movimiento
Modo de funcionamiento	Modo automático
Sensibilidad PIR A-C	100%
Ángulo de detección	360°, PIR A-C conectado
Luminosidad de encendido	10 Lux
Tiempo de retardo a la desconexión	2 minutos
Tiempo de retardo a la desconexión dinámico	desconectado
Operación de corta duración	desconectado
Advertencia previa de desconexión	desconectado
Simulación de presencia	desconectado
Modo de prueba	desconectado

- i** Si se pulsa la tecla **Reset** entre 4 y 10 segundos se finalizan algunas funciones (véase Asignación de teclas en el control remoto por infrarrojos del instalador).

7 Eliminación de pilas



Las pilas usadas deben eliminarse inmediatamente y de acuerdo con la normativa de protección medioambiental. Las pilas no deben eliminarse junto con la basura doméstica. En los organismos oficiales locales se puede obtener información sobre la eliminación ecológica de residuos. Las disposiciones legales establecen que el usuario final está obligado a devolver las pilas usadas.

8 Datos técnicos

Tensión nominal	AC 110 ... 230 V ~
Frecuencia de la red	50 / 60 Hz
Temperatura ambiente	-5 ... +45 °C
Potencia en espera (standby)	máx. 0,3 W
Interruptor automático	máx. 16 A
Tipo de contacto	ε
Ángulo de detección	360°
Dimensiones Ø×H	103×66 mm
Altura de montaje	3 m
Campo de detección	Ø aprox. 20 m
Sensibilidad	25 ... 100%
Ajuste de la luminosidad	aprox. 5 ... 2000 lx (y funcionamiento diurno)
Tiempo de retardo a la desconexión	aprox. 10 s ... 30 min
Operación de corta duración	
Duración del impulso	aprox. 0,5 s
Pausa del impulso	aprox. 3 s
Corriente de conmutación a 35 °C óhmico	16 A (AC1)
Lámparas fluorescentes	4 AX
Corriente de conexión mínima AC	100 mA
Potencia de conexión a AC 230 V ~ y 35 °C	
Lámparas incandescentes	2300 W
Lámparas halógenas de alto voltaje	2000 W
Transformadores electrónicos	1500 W
Transformadores inductivos	1000 VA
Lámparas de LEDs de alto voltage	típ. 400 W
Lámp. fluor. compacta	típ. 400 W
Lámparas fluorescentes sin compensación	920 VA
Carga capacitiva	690 VA (560 µF)
Potencia de conexión a AC 110 V ~ y 35 °C	
Lámparas incandescentes	1150 W
Lámparas halógenas de alto voltaje	1000 W
Transformadores electrónicos	750 W
Transformadores inductivos	500 VA
Lámparas de LEDs de alto voltage	típ. 200 W
Lámp. fluor. compacta	típ. 200 W
Lámparas fluorescentes sin compensación	460 VA

Carga capacitiva	345 VA (560 µF)
Conexión monofilar	1,0 ... 2,5 mm ²
Cables finos con conductor estañado	0,75 ... 1,5 mm ²
Cantidad de mecanismos auxiliares.	
Teclas	Sin límite
2 hilos	Sin límite
Longitud total de la línea auxiliar	máx. 100 m
Longitud total del conductor de la carga	máx. 100 m
Control remoto por infrarrojos	
Tipo de pila	1 pilas de litio CR 2025

9 Ayuda en caso de problemas

El aparato no se conecta

Causa 1: la luminosidad ambiental es mayor que el valor de luminosidad ajustado.

Ajustar el valor de luminosidad.

Causa 2: el aparato no registra ningún movimiento.

Aumentar la sensibilidad.

Conectar todos los sensores.

Causa 3: están activadas las funciones Desconectado durante 2 horas o Permanentemente desconectado

Activar el modo automático.

El aparato se conecta sin que se produzca movimiento

Causa 1: está activa la simulación de presencia. El aparato se conecta a la hora programada.

Desconectar la simulación de presencia.

Causa 2: interferencias en el campo de detección.

Si es posible, eliminar las fuentes de interferencias.

Reducir la sensibilidad.

Limitar el campo de detección.

El aparato se conecta y desconecta constantemente al detectarse movimientos

Causa 1: el modo de corta duración se encuentra activado.

Ajustar un tiempo de retardo a la desconexión de mayor duración.

El aparato se desconecta a pesar de producirse movimiento

Causa 1: el aparato no detecta ningún movimiento.

Aumentar la sensibilidad.

Causa 2: el campo de detección está limitado, porque se ha desconectado un sensor.

Conectar todos los sensores.

Causa 3: el campo de detección está limitado por la pantalla de cobertura.

Comprobar la pantalla de cobertura.

El aparato no se desconecta

Causa 1: fuentes de interferencias en el campo de detección, el aparato registra movimiento constantemente.

Si es posible, eliminar las fuentes de interferencias.

Reducir la sensibilidad.

Limitar el campo de detección.

Causa 2: la función Conexión durante 2 horas, Conexión permanente o Conexión durante 100 horas se encuentra activada.

Activar el modo automático.

El aparato no responde al control remoto por infrarrojos, el LED rojo no parpadea.

Causa 1: el control remoto por infrarrojos no está dentro del rango de alcance.

Acercarse más al detector de movimiento.

Causa 2: la batería del control remoto por infrarrojos está descargada.

Cambiar la batería (véase la parte trasera del control remoto por infrarrojos).

El aparato no responde al control remoto por infrarrojos, el LED rojo parpadea, el LED azul no.

Causa: el aparato recibe una señal infrarroja. La función o el ajuste no se pueden llevar a cabo.

10 Accesorios

Control remoto por IR PIR 1 (instalador)

N.º de pedido: 2382 00

11 Garantía

La garantía es efectiva dentro del marco las disposiciones legales a través de un establecimiento especializado. Entregue o envíe el dispositivo defectuoso libre de franqueo con una descripción del problema a su distribuidor correspondiente (establecimiento especializado/empresa de instalación/establecimiento especializado en electricidad). Éste se encargará de enviar los dispositivos al Gira Service Center.

Gira
Giersiepen GmbH & Co. KG
Elektro-Installations-
Systeme

Industriegebiet Mermbach
Dahlienstraße
42477 Radevormwald

Postfach 12 20
42461 Radevormwald

Deutschland

Tel +49(0)21 95 - 602-0
Fax +49(0)21 95 - 602-191

www.gira.de
info@gira.de