

GIRA

Smart Home.
Smart Building.
Smart Life.

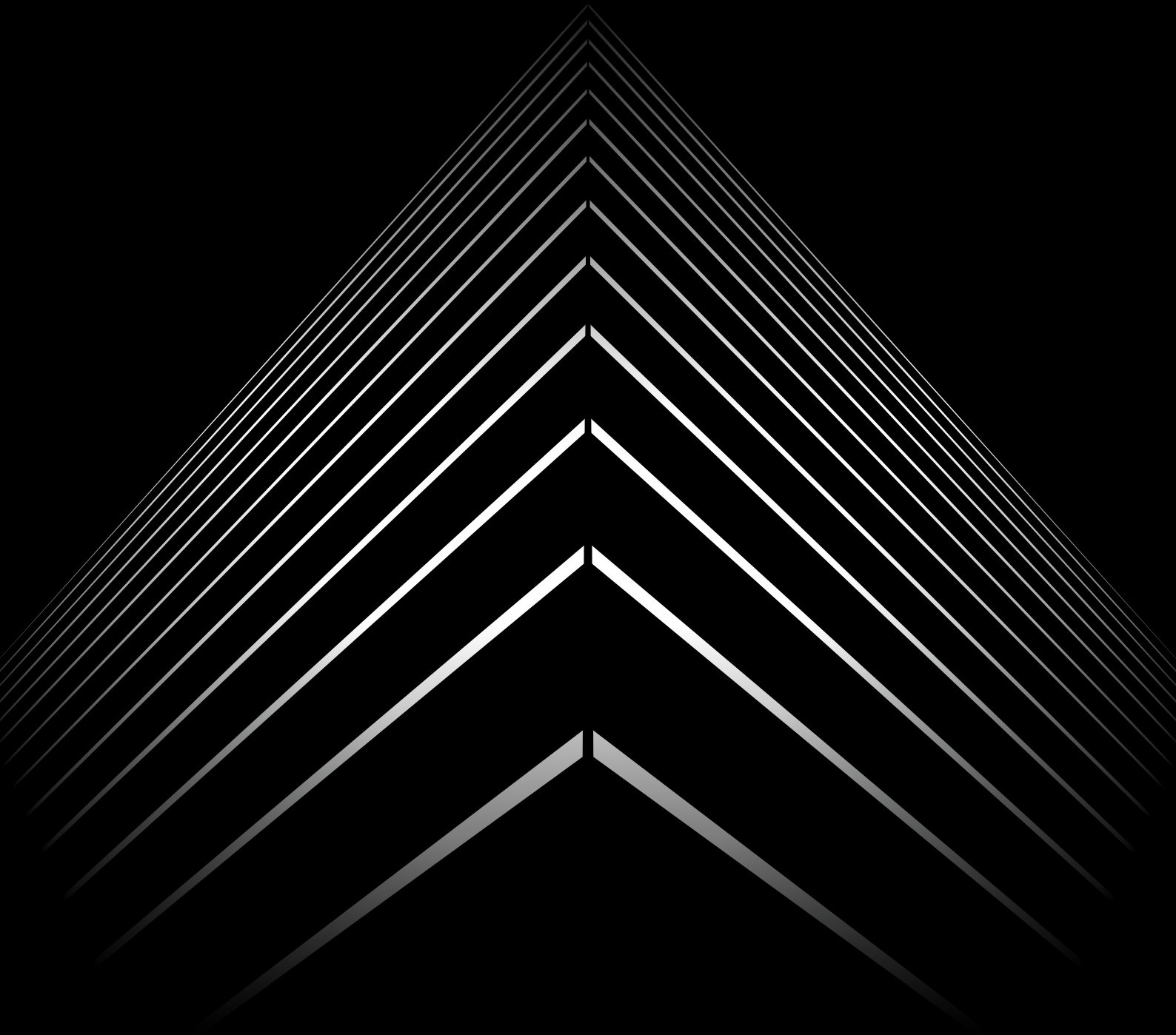

Gira / Neuheiten

Wir sind Gira.
Das sind die mit den Schaltern.
Aber wir sind auch so viel mehr.

Zukunftsorientiert.
Zertifiziert.
Verantwortungsvoll.

Wir sind die Türsteher, Vorausdenker,
Smart-Home-Pioniere, Weiterentwickler,
Systemexperten, KNX Partner,
Zukunftsgestalter, Patent-Meister,
Preisträger und Designer.

Aber vor allem sind wir die,
die zuhören.
Und zwar Ihnen.

Dezent, aber intelligent.
Mit einem klaren Anspruch an Qualität,
Materialität und Funktion.
Und voller Innovationskraft.

Im Herzen sind wir Ingenieure,
die begeistern wollen.
Für neue Technologien,
smarte Umsetzungen und
überzeugende Details.

Wir tun nie weniger als alles,
um für Sie die beste Lösung zu finden.
Mit Service, Design und Leistung
made in Germany.

Denn dafür stehen wir.
Und das schon seit 1905.

02	_____	Einleitung
04	_____	Smart-Home-System Gira One
12	_____	KNX RF & KNX
30	_____	System 3000
38	_____	Türkommunikation
44	_____	Design & Funktion
54	_____	Services
64	_____	Unternehmen

Verstehen.
Was man heute für
morgen entwickelt.



Wie wohnen wir morgen?
Wie energieeffizient wollen wir leben?
Wie definieren sich neue Ansprüche?

Längst orientieren sich die Bau- und Wohnwelten an Themen der Zeit. Wie dem Bedürfnis nach mehr Komfort. Der Wunsch nach einer ausgewogenen Work-Life-Balance gehört dazu. Sicherheit ist wichtig. Sich in den eigenen vier Wänden geborgen und geschützt fühlen. Nicht zuletzt sind Klimaschutz und Nachhaltigkeit Aspekte, die der Architektur der Zukunft die Richtung weisen. Um zu verstehen, was von Bedeutung ist, hört Gira genau hin. Wir nutzen unsere Ressourcen, unsere Erfahrungen und unser Ingenieurwissen, um Antworten geben zu können. Wir sehen uns als Partner, der die Zukunft mitgestaltet, und bauen so unser Know-how in intelligenter Wohn- und Gebäudetechnologie kontinuierlich aus.

Zugegeben, smarte Technologie ist sehr komplex. Denn sie kann viel. Unser Ziel ist es, sie einfach zu machen. Und immer einfacher. Für die Bereiche Planung, Installation und Anwendung. Wir beraten, unterstützen, stehen zur Seite. Von der ersten Planung bis zur Nutzung und sogar darüber hinaus. Damit alle von den denkbaren und noch undenkbbaren neuen Möglichkeiten profitieren können. Ganz einfach.

Neu. Gira One. Einfach smart. Einfach leben.

Entdecken Sie mit Gira One für sich und Ihre Kunden eine neue Smart-Home-Welt: mit einem Tastendruck alle nicht benötigten Verbraucher ausschalten, mehrere Rollläden gleichzeitig fahren lassen, Szenen anlegen und mit einem Klick für eine stimmungsvolle Atmosphäre sorgen, die Raumtemperatur klimabewusst regeln und vieles mehr. Der neue Gira Projekt-Assistent stellt sicher, dass die Inbetriebnahme

einfach und zeitsparend erfolgt. Alles einfach bedienbar über Taster und per Gira Smart Home App auch sicher aus der Ferne.

Das durchdachte, leistungsstarke Sortiment von Gira One trägt dazu bei, Komfort zu steigern, die Sicherheit zu erhöhen und Energie einzusparen. Die Kommunikation zwischen Aktoren, Sensoren, Server und mobilen Endgeräten ist dabei verschlüsselt und

das Smart Home damit vor Fremdzugriff und Manipulation durch Dritte geschützt. Da Gira One auf dem weltweit bewährten Smart-Home-Standard KNX basiert, ist es zukunftssicher.

Erfahren Sie mehr unter partner.gira.de/neuheiten



⊕ Highlights, Fakten und Vorteile Gira One:

Einfache, zeitsparende Inbetriebnahme eines Smart Homes über den neuen Gira Projekt Assistenten – vollkommen kostenlos.

Einfache Bedienung über Taster und per Gira Smart Home App – mit weitreichenden Änderungsoptionen.

Smart-Home-Funktionen, die Komfort steigern, Sicherheit erhöhen und helfen, Energie einzusparen.

Sicherer und kostenloser Fernzugriff für Sie und Ihre Kunden.

Verschlüsselte Systemkommunikation, die vor ungewolltem Zugriff und Manipulation durch Dritte schützt.

Basiert auf dem weltweit bewährten und zertifizierten Smart-Home-Standard KNX.



Flexibel. Selbsterklärend. Erfolgsgarantiert.

Ihre Kunden möchten die eigene Immobilie mit Funktionen ausstatten, die den Wohnkomfort steigern, die Sicherheit erhöhen und die helfen, Energie einzusparen? Alles, was Sie dafür benötigen, ist das neue Smart-Home-System Gira One. Und den neuen kostenlosen Gira Projekt Assistenten (GPA) für eine einfache und zeitsparende Inbetriebnahme. Mit Hilfe des neuen GPA können

Sie das Kundenprojekt im Büro vorbereiten, ganz ohne Produkte, und später auf der Baustelle einfach auf die Gira One Geräte übertragen.

Im GPA integrierte Lernvideos und ein Schritt-für-Schritt-Modus führen durch den gesamten Inbetriebnahmeprozess. Sie ermöglichen die erfolgreiche Einrichtung des Systems – ohne zeitaufwändige Schulungen oder

Weiterbildungen. Die individuelle Endkundendokumentation wird vom GPA automatisch generiert und vereinfacht die Übergabe an Ihre Kunden. Weitreichende Änderungen sind jederzeit per Gira Smart Home App durch Ihren Kunden oder sicher aus der Ferne mit dem GPA möglich. Vollkommen kostenlos und zeitsparend.

In vier einfachen Schritten das Smart-Home-System Gira One in Betrieb nehmen.



01
Gebäudestruktur anlegen.



02
Gira One Server dem Projekt zuweisen.



03
Verbraucher und Geräte hinzufügen.

04
Geräte konfigurieren.

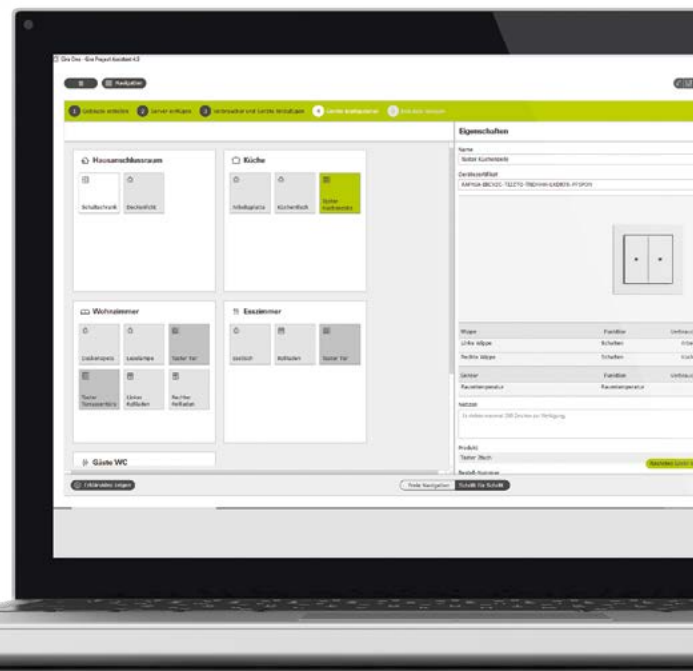



Anwendungsfreundlich in jeder Hinsicht.

Gira One ist ein leistungsstarkes Smart-Home-System mit leichter und schneller Handhabung. Es kann in gewohnter Art über normale Taster bedient werden – zuverlässig und bewährt. Zusätzlich ist eine Steuerung per Gira Smart Home App möglich: aus der Ferne kostenlos und sicher per Smartphone und Tablet oder über die fest installierte Bedienzentrale Gira G1. Dieses dient zudem als Wohnungsstation für die Türkommunikation. Die Gira Smart Home App erlaubt Ihrem Kunden zudem, viele Einstellungen selbstständig und einfach anzupassen sowie Systeme von Sonos oder Philips Hue einzubinden.



Highlights, Fakten und Vorteile Gira One:

Sehr einfache, assistenzgeführte Inbetriebnahme gewährleistet die Funktionsfähigkeit des Smart Homes.

Selbsterklärende, zeitsparende Inbetriebnahme durch integrierte Lernvideos – keine Schulungen und Weiterbildungen erforderlich.

Passt sich optimal Ihrem Arbeitsablauf an: Egal, ob Sie das Smart-Home-Projekt am Schreibtisch ohne Geräte vorbereiten oder direkt alles auf der Baustelle erledigen möchten.

Veränderungen am Smart Home können vom Endanwender jederzeit selbst durchgeführt werden oder sicher aus der Ferne mit dem neuen GPA. Kostenlos und zeitsparend.



Beschattung

- Sichtschutz bei Dämmerung: Die Rollläden fahren bei Sonnenuntergang automatisch herunter und schützen so die Privatsphäre vor unerwünschten Einblicken.
- Sturmschutz: Jalousien oder Markisen fahren automatisch hoch, wenn es draußen stürmt. Hierdurch werden Schäden vermieden.
- Gruppensteuerung: Mehr Komfort genießen und per Tastendruck oder Gira Smart Home App alle Rollläden gemeinsam fahren lassen.

Smart. Vielseitig. Komfortabel.



Licht

- Optimales Licht für jede Situation: Ob zum Lesen, Putzen oder beim Abendessen, die Lichtstimmung kann jederzeit individuell gespeichert und bei Bedarf wieder aufgerufen werden.
- Entspannt zur Ruhe kommen: Sich beim Zubettgehen von ausschaltendem Licht begleiten lassen, bis alles dunkel ist.
- Noch mehr Komfort genießen: Mit smarter Beleuchtung von Philips Hue. Selbstständig in der Gira Smart Home App hinzufügen und über Gira Taster oder die App bedienen.



Klimasteuerung

- Energiesparend: Bedarfsgerechte Klimatisierung, so dass die Umwälzpumpe unmittelbar Heizwasser bereitstellt. Alles vollautomatisch. Während heißer Sommerwochen kann das Smart Home auch zur Kühlung genutzt werden.
- Auch das spart Energie: Sobald das Fenster länger als bei einer normalen Lüftung geöffnet wird, schaltet das Smart Home automatisch in den Frostschutz.
- Sicherer Zugriff aus der Ferne: Um von einem angenehm temperierten Zuhause empfangen zu werden, lässt sich die Heizung vor der Abfahrt aus dem Urlaub per Gira Smart Home App einschalten.



Sound über Sonos

- Flexibel bei Änderungen: Ihre Kunden können Sonos Musikboxen selbstständig über die Gira Smart Home App hinzufügen und so direkt ihre Lieblingsmusik abspielen, ohne dass Sie einen Termin für die Einrichtung vereinbaren müssen.
- Entspannt in den Tag starten: Von Musik und Licht wecken lassen und mit einem guten Gefühl aufstehen.
- Musik per Taste steuern: Mit einem einfachen Tastendruck kann die Lieblingsplaylist schnell gestartet oder gestoppt werden.



Sicherheit

- Sicheres Gefühl im Urlaub: Dank kostenlosem, sicherem Fernzugriff auf den Video-stream von IP-Sicherheitskameras zugreifen und aus dem Urlaub kontrollieren, ob zu Hause alles in Ordnung ist.
- „Alles aus“: Mit einem Druck auf den Zentraltaster werden alle nicht benötigten Verbraucher ausgeschaltet. Das ist komfortabel und spart zugleich Energie.
- Sicher bei Abwesenheit: Eine wöchentliche, individuelle Aufzeichnung der täglichen Aktivitäten des Smart Homes kann nach Bedarf wieder abgespielt werden, um Anwesenheit vorzutäuschen.
- Paniktaster: Per Tastendruck kann eine Panikszene aufgerufen werden, die das Haus hell erleuchtet und laute Musik spielt. So werden ungebetene Gäste in die Flucht geschlagen.

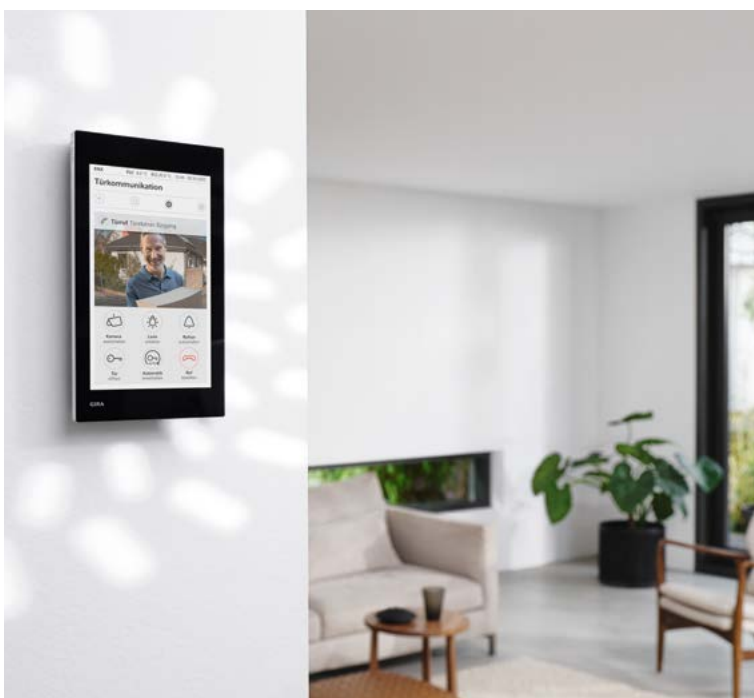

Türkommunikation

- Zentrales Display: Die Bedienzentrale Gira G1 steuert sowohl die Gira Türkommunikation als auch das Gira One System komfortabel und intuitiv.
- Kein Schlüssel, kein Problem: Die Haustür einfach per Code oder Fingerabdruck öffnen.
- Türsprechanlage von unterwegs steuern: Die Gira TKS mobil App bietet hohe Flexibilität. Über das Smartphone kann mit Besuchern vor dem Haus gesprochen und sogar die Tür geöffnet werden.

Design. Funktion. Einfach Gira One.

Ein attraktives Sortiment in Design und Funktion rundet das neue Gira One Smart-Home-System ab – die smarte Steuerung von Licht, Beschattung, Raumtemperatur, Musik und Sicherheitsfunktionen. Zahlreiche individuelle Einstellungen sind dabei möglich. Eine einfache und intuitive Bedienung macht es leicht, die Vielfalt zu nutzen.

Auch in puncto Design überzeugt das Gira One Smart-Home-System mit einer breiten Aus-

wahl an Farben, Formen und Materialien. Die Taster sind passend für alle Schalterprogramme des Gira System 55 und Flächenschalter erhältlich.

Zu technischen Neuerungen oder Funktionserweiterungen werden für Gira One kostenlose Updates bereitgestellt. Die Anbindung von Philips Hue und Sonos Geräten ist problemlos möglich.

Lieferbar ab:
03/2023

Mehr erfahren unter
katalog.gira.de



⊕ Highlights, Fakten und Vorteile Gira One Sortiment:

Leistungsstarkes Sortiment: Mit den Gira One Geräten steigern Sie den Komfort, erhöhen die Sicherheit und helfen Ihren Kunden bei der Energieeinsparung.

Vielfalt in Design und Funktion: Das Gira System 55 kombiniert eine große Auswahl an Funktionen der modernen Gebäudetechnik mit einer breiten Vielfalt an Designvarianten.

Effiziente Planung: Ein Taster pro Raum kann alle Hauptfunktionen abdecken. Das senkt den Installationsaufwand und die Kosten.

Einfache Installation: Sensoren, Aktoren und Server kommunizieren verschlüsselt über einen 2-Draht-Bus (Gira One Bus).

Sichere Kommunikation: Schutz vor ungewünschtem Fremdzugriff und Manipulation durch Dritte. Auch aus der Ferne.

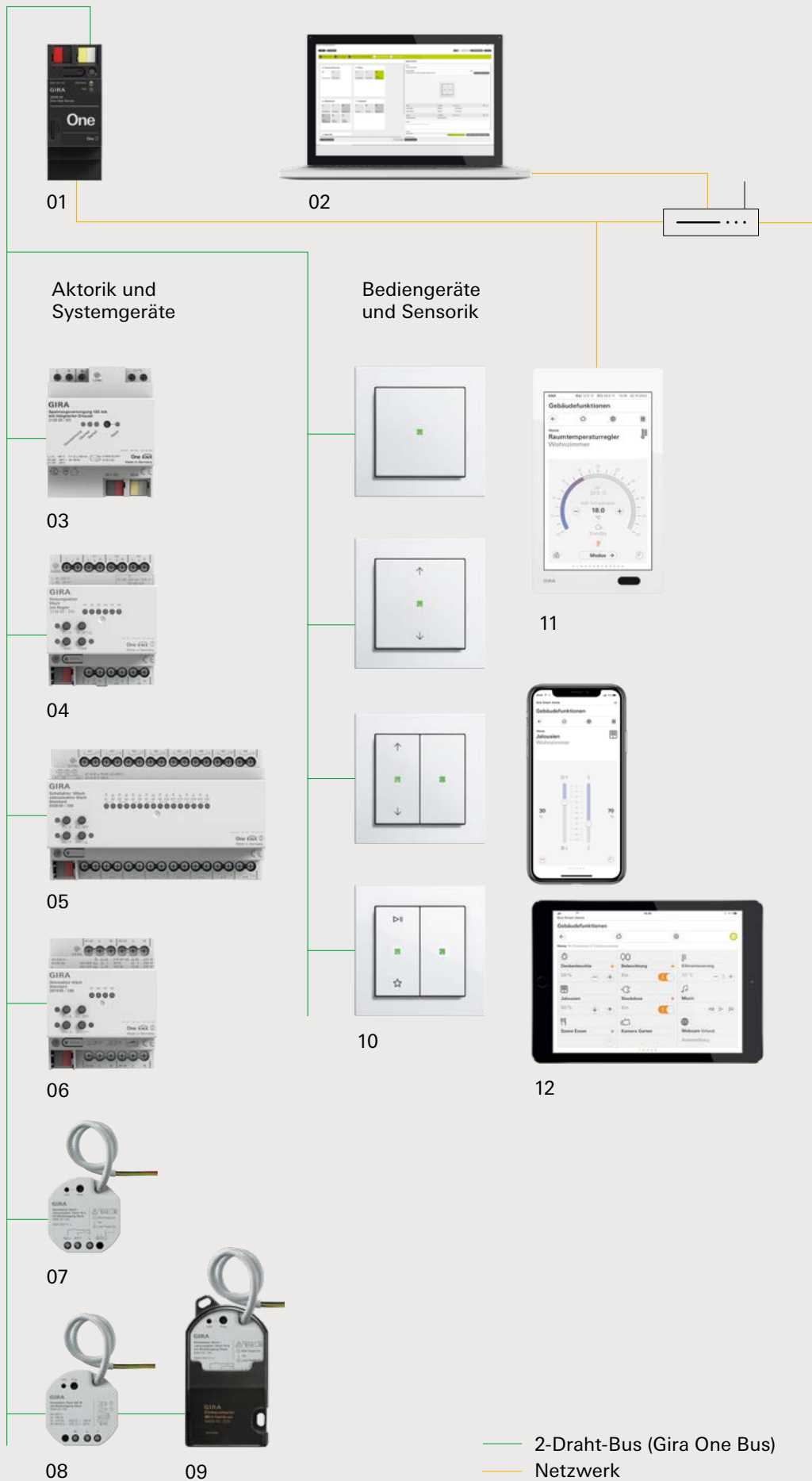

Anbindung an Drittsysteme möglich

SONOS

PHILIPS

hue personal wireless lighting

eNet SMART HOME

- 01 Gira One Server
- 02 Gira Projekt Assistent (GPA) zur Inbetriebnahme und für eine sichere, kostenlose Fernwartung
- 03 Spannungsversorgung mit integrierter Drossel
- 04 Heizungsaktor 6fach mit Regler
- 05 Schalt-/Jalousieaktoren Standard
- 06 Dimmaktor 4fach Standard
- 07 Schaltaktor 1fach 16 A Binäreingang 3fach
- 08 Dimmaktor 1fach 200 W mit Binäreingang 3fach
- 09 Schaltaktor 2fach/ Jalousieaktor 1fach 16 A Binäreingang 3fach im Einbaadapter zur Montage auf der Hutschiene
- 10 Taster mit Wippe
- 11 Gira G1
- 12 Gira Smart Home App für Bedienung und Konfiguration – mit kostenlosem Fernzugriff

— 2-Draht-Bus (Gira One Bus)
 — Netzwerk

Mit Gira zukunftssicher automatisieren – durch KNX:

Bei mittleren und größeren Neubauten ist der Einbau von KNX Systemen Normalität geworden. Auf Basis internationaler Standards ermöglicht die KNX Technologie eine umfassende und zukunftssichere Automatisierung der Gebäudetechnik sowie vernetzte IoT-Anwendungen. Mehr Komfort, Effizienz, aber auch

Energieeinsparung und ein Plus an Sicherheit sind dabei überzeugende Argumente. Als Gründungsmitglied der internationalen KNX Association trägt Gira maßgeblich zur Weiterentwicklung der KNX Technologie bei.

Weitere Informationen:
partner.gira.de/neuheiten



IP-Adress 192.168.0.11
User admin
Password AG2eZ-me

Entdecken Sie die neue Freiheit in KNX.

Neues Highlight der automatisierten Wohn- und Gebäudetechnik sind funkbasierte RF Bedienelemente für KNX. Mit diesen ist es möglich, ohne Server auf Basis einer konventionellen 230-V-Installation in Verbindung mit dem Gira System 3000 Licht, Jalousie und

Raumtemperatur intelligent zu bedienen und effizient zu regeln. Werden zusätzlich ein Gira X1 Server und das Sicherheitsmodul Gira S1 in das System integriert, ist auch eine Bedienung von unterwegs per Smartphone möglich.

Fazit: KNX RF überzeugt mit smarter Kompatibilität und vielfältigen Anwendungsmöglichkeiten.

Weitere Informationen:
partner.gira.de/knx-rf

QR-Code scannen und mehr zu KNX RF im Erklärfilm erfahren.



KNX RF Installation

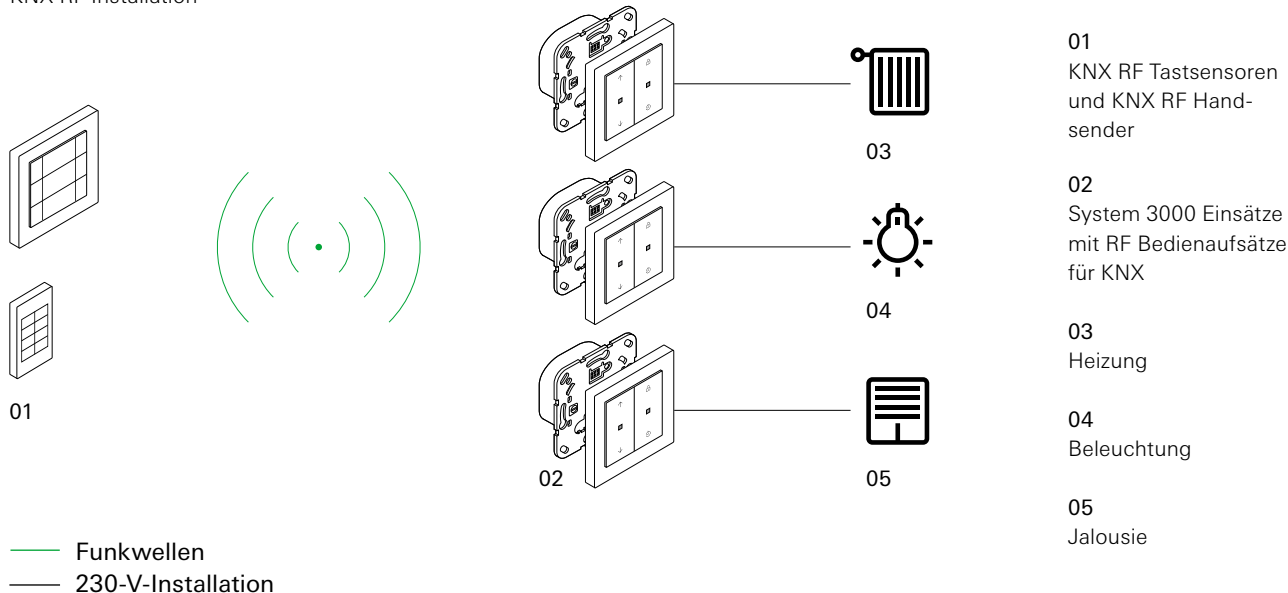

Gira RF Bedienelemente für KNX.

RF Bedienelemente für KNX ermöglichen in Verbindung mit System 3000 Einsätzen die intelligente Steuerung von Licht, Jalousie und Raumtemperatur.

Lieferbar

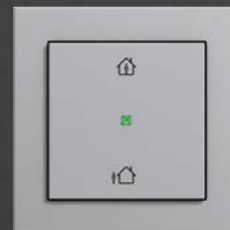
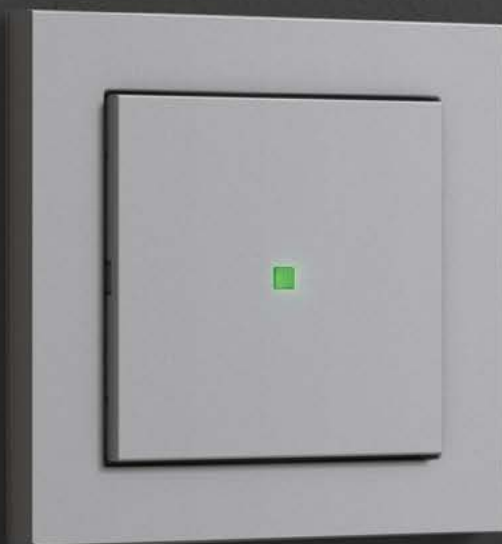

RF Bedienelement
1fach Heizmodus für
KNX System 55

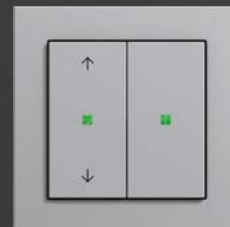

RF Bedienelement
2fach Pfeilsymbole für
KNX System 55



Highlights, Fakten und Vorteile Gira RF Bedienelemente für KNX:

Steuerung von Licht, Jalousie und Raumtemperatur.

Basiert auf 230-V-Installation.

Effiziente Temperaturregelung mit integriertem Temperatursensor.

Hohe Funktionsvielfalt durch System 3000 Einsätze.

Umfangreiche Bedienfunktionen erweitern die Anwendungsgebiete.

Nutzung des KNX RF Tastsensors unabhängig vom Gira System 3000 Einsatz.



KNX Secure fähig.
[partner.gira.de/
knxsecure](https://partner.gira.de/knxsecure)

Gira RF/TP Medienkoppler für KNX mit Segmentkopplerfunktion.

Für eine komfortable Erweiterung von KNX TP Installationen um funkbasierte KNX RF Produkte. Durch die kompakte Bauform ist der Gira RF/TP Medienkoppler für KNX auch in bestehenden Anlagen einfach nachrüstbar.

Der Medienkoppler kann somit an fast jeder Stelle der

KNX Leitung angeschlossen werden. Alternativ zur Versorgung mit KNX Busspannung kann der Gira RF/TP Medienkoppler für KNX auch mit DC 24 V als reiner RF Repeater für KNX betrieben werden und so der Verbesserung der Funkabdeckung in einer KNX RF Anlage dienen. Dank der neuen

Segmentkopplerfunktion ist die Integration in die KNX Anlage in Verbindung mit der ETS 6 deutlich vereinfacht. Sie steht als Upgrade für bereits verbaute Gira RF/TP Medienkoppler für KNX zur Verfügung.

Lieferbar ab:
01/2023

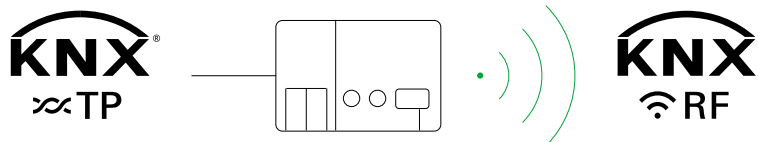

— Funkwellen
— 230-V-Installation

+ Highlights, Fakten und Vorteile
Gira RF/TP Medienkoppler für KNX:

Einsatz als Segmentkoppler zum Medienwechsel von TP nach RF innerhalb einer Linie.

Über die ETS als Medienkoppler oder Repeater konfigurierbar.

Segmentkopplerfunktion auch für ältere Geräte nachladbar.

Gira S1 mit VPN und KNX Secure.

Datensicherheit ist im intelligenten Gebäude ein wichtiges Thema. Mit dem Gira S1 ist ein sicherer Fernzugriff auf das Smart Home gewährleistet. Das aktuelle Update ermöglicht die einfache und schnelle Einrichtung eines VPN-Zugangs zu einer Kundenanlage.

Zudem ist der Gira S1 KNX Secure fähig. Das Modul ermöglicht die direkte KNX Busanbindung für den Gira HomeServer und versendet Push Notifications an die Gira Smart Home App.

Update verfügbar

Weitere Informationen:
partner.gira.de/s1



Highlights, Fakten und Vorteile Gira S1 VPN-Update:

Einfache und sichere Fernwartung der KNX Anlage sowie anderer Systeme wie Telefonanlagen, Kamerasysteme oder Netzwerke.

Sicherer Zugriff von unterwegs auf heimische Daten (Ertrag einer PV-Anlage u. a.).

Versenden von Push Notifications an die Gira Smart Home App (in Verbindung mit dem Gira X1).

Direkte KNX Bus-Anbindung des Gira HomeServers über den Gira S1.



KNX Secure fähig.
[partner.gira.de/
knxsecure](http://partner.gira.de/knxsecure)

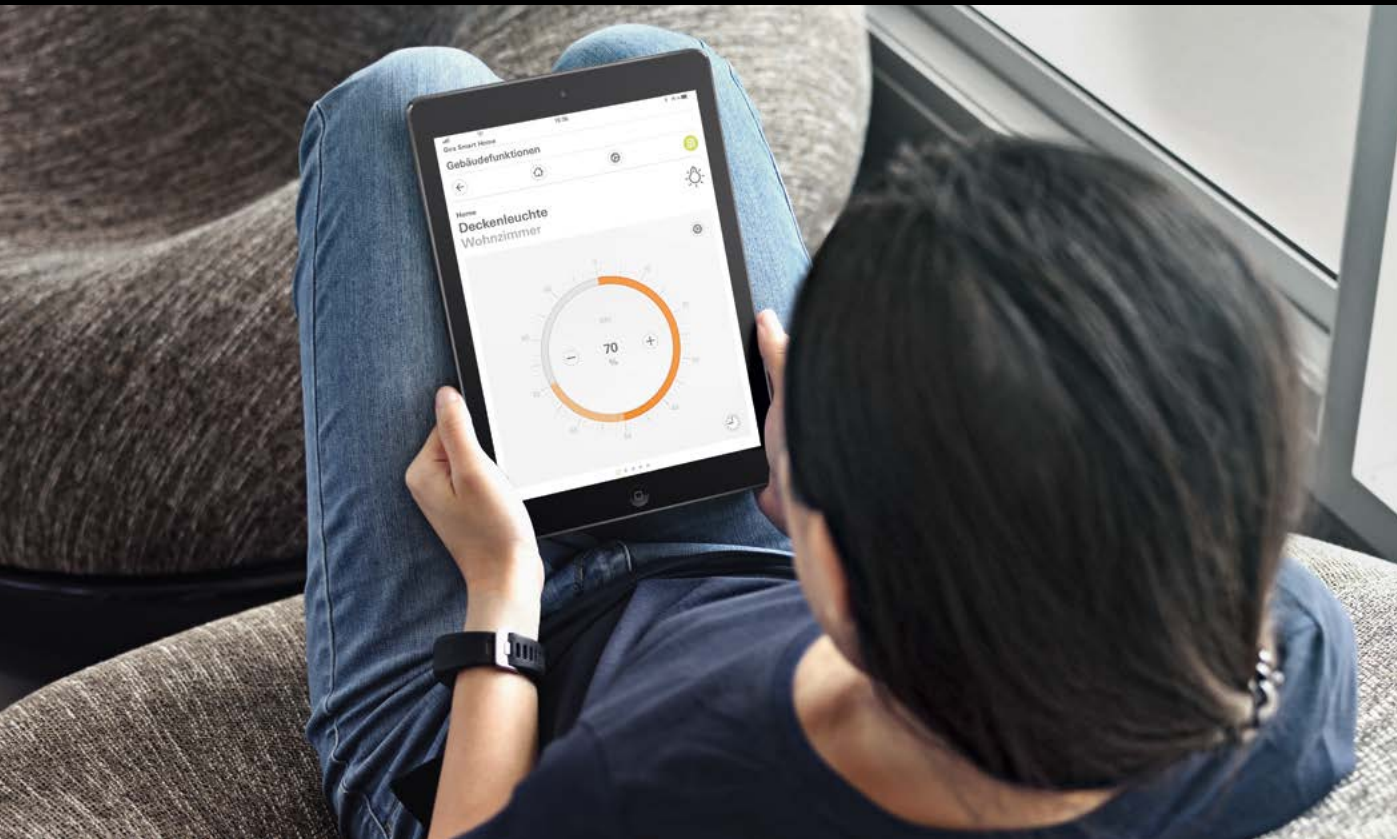

Gira X1.

Der Gira X1 verbindet die Welten von Smart Home und dem Gira Sicherheitssystem Alarm Connect über den Gira Projekt Assistenten (GPA). Mit dem aktuellen Update kann der Gira X1 in Verbindung mit dem Gira S1 wichtige Informationen aus dem Smart Home über Push Notifications direkt an die Gira Smart Home App versenden. Somit ist der Anwender über Ereignisse im Smart Home stets auf dem aktuellen Stand. Weiter-

hin erlaubt das Update Anwendern mit Admin-Rechten mehr eigene Handhabe: Dazu zählen individuelle Einstellungen und Ergänzungen von Szenen. Schaltuhren werden in der Gira Smart Home App nun übersichtlich angezeigt und können selbst angepasst werden. In der Benutzerverwaltung lassen sich weitere Benutzer anlegen.

Lieferbar

Weitere Informationen:
partner.gira.de/x1

⊕ Highlights, Fakten und Vorteile Gira X1:

Versenden von Push Notifications in Verbindung mit dem Gira S1.

Höherer Individualisierungsgrad: Nutzer können selbst Szenen erstellen bzw. anpassen.

Übersichtsseite zur Ansicht und Anpassung aller Funktionsuhren.

Gira HomeServer Update v4.12

Der Gira HomeServer ermöglicht die zentrale Steuerung intelligenter Gebäudetechnik und koordiniert die nahtlose Einbindung von KNX Systemen anderer Anbieter wie Sprachsteuerung (Alexa, Google Assistant), Sonos u. a. in die Gebäudesteuerung.

Update verfügbar ab:
12/2022

Weitere Informationen:
[partner.gira.de/
homeserver](http://partner.gira.de/homeserver)

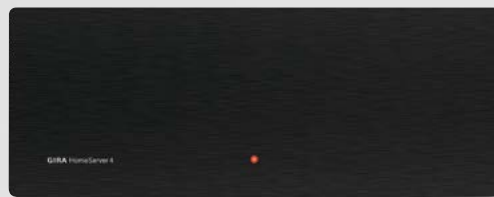

Highlights, Fakten und Vorteile Gira HomeServer Update v4.12:

Erweiterung des Logik-Online-Test in der Expertensoftware: Damit kann die Startphase der Logik einfach überprüft werden.

Freie Visualisierung unterstützt die HTML5-Technologie.

Ergänzung eines Logikbausteins zur Anbindung der G1-Funktionen (z. B. Näherungssensor).

Ergänzung eines Modbus-Bausteins, um z. B. PV-Anlagen anzubinden.

Erweiterung der Gira HomeServer App für große Diagonale, z. B. iPad Pro oder Apple iMac.

Erweiterung der Grundrissvisualisierung um eigene Hintergrundbilder.



KNX Secure fähig.
[partner.gira.de/
knxsecure](http://partner.gira.de/knxsecure)

Gira F1 als KNX Bridge.

Der neue Gira F1 dient als KNX Bridge zum Verbinden von mehreren autarken KNX Anlagen.

Über das Modul können z. B. KNX Telegramme einer gemeinsam genutzten Wetterstation des Gebäudes in das private KNX System der Wohnung weitergeleitet werden. Auch Meldungen über anstehende Aufzugwartung, Besuch des Fensterputzers etc. lassen sich in die Wohnung auf einem Display anzeigen.

Der Gira F1 schützt dabei die persönlichen Daten im privaten Netzwerk vor unberechtigtem Zugriff aus dem Gebäudenetzwerk. Die KNX Kommunikation

erfolgt von KNX IP auf KNX TP. Das funktioniert auch bidirektional und nach KNX Secure Standard. Existierende Gruppenadressen können auch im Gira F1 geändert und ggf. an vorhandene Projekte angepasst werden.

Der Gira F1 eignet sich unter anderem für den gewerblichen Bereich, z. B. in Shoppingmalls mit einzelnen Shops oder wenn in historisch gewachsenen Firmengebäuden autarke KNX Systeme miteinander kommunizieren sollen.

Lieferbar ab:
01/2023

Weitere Informationen:
partner.gira.de/f1



Highlights, Fakten und Vorteile
Gira F1 als KNX Bridge:

Koppelt als KNX Bridge mehrere autarke KNX Systeme.

Unterstützt KNX Secure.

Kann Gruppenadressen an die KNX Systeme adaptieren.

Inbetriebnahme über die ETS.

QR-Code scannen
und mehr zum Gira F1
im Erklärfilm erfahren.



KNX Secure fähig.
[partner.gira.de/
knxsecure](https://partner.gira.de/knxsecure)

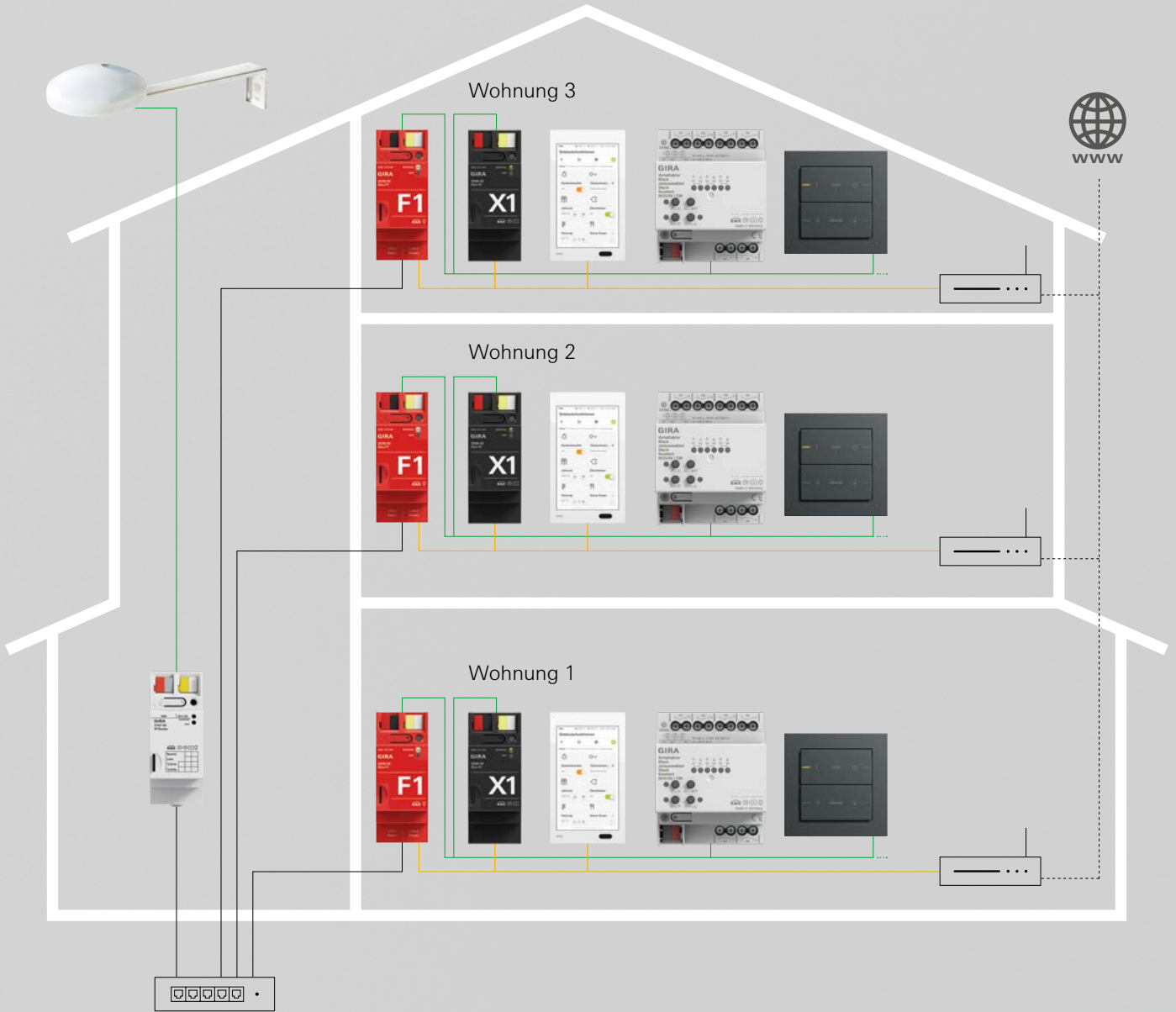

Der Gira F1 kann in Gebäuden mit mehreren Wohneinheiten auch für die Türkommunikation in Verbindung mit SIP-Türsprechanlagen genutzt werden. Erfahren Sie hierzu mehr auf Seite 43.

- KNX TP
- Gebäudenetzwerk
- Privates Netzwerk

Gira Tastsensor 4.

Bei der Bedienung moderner KNX Technik überzeugt der Gira Tastsensor 4 mit hochwertigem Design, Echtmaterialien, einer angenehmen Haptik und komfortablen Ausstattungsmerkmalen. Mit Bronze (PVD) beschichtetem Edelstahl sowie lackierten Aluminiumvarianten in Reinweiß glänzend und seidenmatt, Anthrazit, Schwarz matt und Grau matt bietet die Farbauswahl weitere Varianten. Durch das neueste Update ist der Gira Tastsensor 4 nun KNX Secure fähig und ermöglicht die Steuerung von Lichtfarben und Farbtemperaturen.

Gira Tastsensor 4: lieferbar

Update verfügbar ab: **12/2022**

Weitere Informationen:
partner.gira.de/ts4

⊕ Highlights, Fakten und Vorteile
Gira Tastsensor 4:

Große Bedienflächen und exzellente Haptik.

Material- und Farbvielfalt.

Integrierter Temperaturfühler/
Feuchtefühler.

Update: Steuerung von Lichtfarben
und Farbtemperaturen.

Neue Farbvarianten:

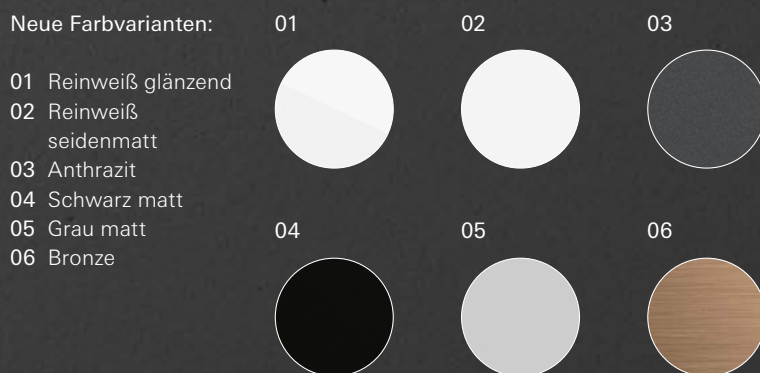



Gira Tastsensor 4 System 55.

Für den Gira Tastsensor 4 System 55 stehen viele Farben zur Auswahl, kombinierbar mit den Schalterprogrammen im Gira System 55. Der Tastsensor ist passend zu Ihren Projektanforderungen in den Ausführungen mit zwei, vier oder sechs frei belegbaren Tasten jeweils als Basis- oder Komfortvariante erhältlich.

Lieferbar ab:
01/2023

Weitere Informationen:
[partner.gira.de/
ts4-system55](https://partner.gira.de/ts4-system55)



Highlights, Fakten und Vorteile Gira Tastsensor 4 System 55:

Kombinationsfähig – die komplette System 55 Vielfalt.

Integrierter Temperaturfühler/
Feuchtefühler.

In den Varianten neutral (unbeschriftet),
mit Laserbeschriftung oder mit
Beschriftungsschild erhältlich.



KNX Secure fähig.
[partner.gira.de/
knxsecure](https://partner.gira.de/knxsecure)

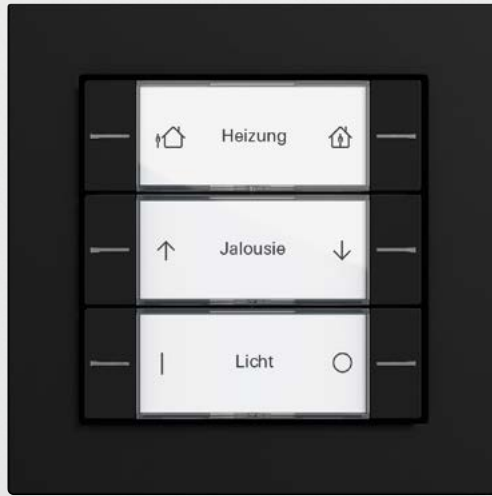
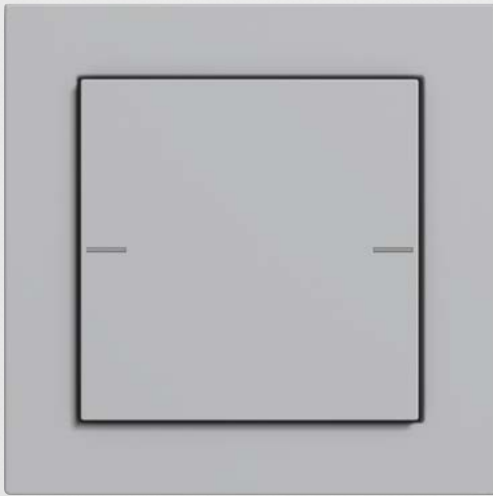

Farbvarianten:

- 01 Cremeweiß glänzend
- 02 Reinweiß glänzend
- 03 Reinweiß seidenmatt
- 04 Grau matt
- 05 Anthrazit
- 06 Schwarz matt
- 07 Farbe Alu
- 08 Edelstahl

01

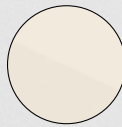

02

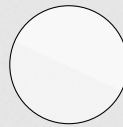

03

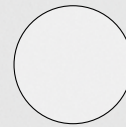

04

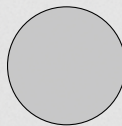

05

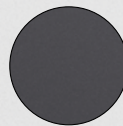

06



07

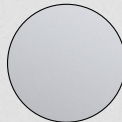

08

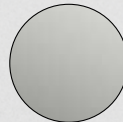

Gira Heizungsaktor 6fach mit Regler für Gira One und KNX.

Mit sechs Ausgängen zum Anschluss von thermischen Stellantrieben mit 230 V oder 24 V ermöglicht der Aktor eine komfortable Integration von Heiz- und Kühlsystemen in das KNX System.

In der kompakten REG-Bauform mit vier Teilungseinheiten sind zwölf Raumtemperatur-

regler integriert. Diese arbeiten unabhängig voneinander und können den Aktorausgängen flexibel zugeordnet werden. Darüber hinaus lassen sie sich zur Ansteuerung weiterer KNX Aktoren wie den KNX Heizungsaktor Basic 6fach nutzen.

Lieferbar ab:
12/2022



+ Highlights, Fakten und Vorteile
Gira Heizungsaktor 6fach mit Regler
für Gira One und KNX:

Ausgestattet mit 6 zusätzlichen Reglern für insgesamt 12 Einzelraumregelungen, z. B. in Kombination mit dem KNX Heizungsaktor Basic 6fach.

Einbindung in Szenensteuerung möglich.

Boost-Funktion für ein schnelleres Aufheizen bzw. Abkühlen eines Raumes.

Großzügiger Klemmraum für einfachen Anschluss.

Übersichtliche ETS-Applikation zur Erleichterung der Inbetriebnahme.

Updatefähigkeit ermöglicht neue Funktionen auch für bereits installierte Geräte.

One

Gira One fähig.



KNX Secure fähig.
[partner.gira.de/
knxsecure](https://partner.gira.de/knxsecure)

Gira Schalt-/Jalousieaktor für KNX mit neuen Funktionen für alle Varianten.

Mit dem umfangreichen Softwareupgrade stehen zahlreiche praktische Zusatzfunktionen zur Verfügung, um den Wohnkomfort im KNX Smart Home zu steigern. Darüber hinaus wird die Inbetriebnahme durch zusätzliche Optionen noch einmal deutlich erleichtert. Das Upgrade steht für alle neuen Schalt-/Jalousieaktor für KNX zur Verfügung und kann auch auf bereits verbauten Geräten nachgeladen werden.



Upgrade verfügbar ab: 02/2023

Weitere Informationen:
partner.gira.de/knx-schaltaktor-jalousieaktor

⊕ Highlights, Fakten und Vorteile Gira Schalt-/Jalousieaktor Standard für KNX:

Erweiterte Handbedienung: Wechsel zwischen Jalousie und Schalten vor ETS-Inbetriebnahme.

Heartbeat-Funktion zur Geräteüberwachung.

Erweiterte Sperrfunktion.

Einstellbares Verhalten Bus-Spannungswiederkehr (EIN).

Statusmeldung für obere und untere Endlage Jalousie.

Dämmerungsfunktion.

⊕ Highlights, Fakten und Vorteile Gira Schalt-/Jalousieaktor Komfort für KNX:

Verfügt über alle Funktionen der Standardausführung.

Vorlagenkanäle für Schalten und Jalousie zur schnelleren Inbetriebnahme.

Drehrichtung Jalousie über ETS-Parameter umkehrbar. Keine Umverdrahtung erforderlich.

Verbesserung des erweiterten Sonnenschutzes (Deaktivierung bei manueller Bedienung).

Erweiterte Lüftungsfunktion für geöffnete und gekippte Fenster sowie Tag-/Nachtbetrieb.

Türkontaktauswertung für Aussperrschutz bei Terrassen- oder Balkontüren.

Optimiertes Einlernen der Fahrzeiten durch Vernetzung der Kanäle.

Dämmerungsfunktion.



KNX Secure fähig.
partner.gira.de/knxsecure



Gira Unterputzaktoren für Gira One und KNX.

Wenig Platzbedarf, viel Leistung: Unterputz-Aktoren für Gira One und KNX schließen nachträglich Planungslücken, ergänzen vorhandene Installationen oder können generell für die Nachrüstung im Bestand genutzt werden, bspw. bei einer größeren Renovierung.

Lieferbar

- 01 Schaltaktor 1fach
16 A Binäreingang
3fach für Gira One und KNX
- 02 Schaltaktor 2fach/
Jalousieaktor 1fach
16 A Binäreingang
3fach für Gira One und KNX
- 03 Dimmaktor 1fach
200 W mit Binäreingang
3fach für Gira One und KNX



Highlights, Fakten und Vorteile Gira Unterputzaktoren für Gira One und KNX:

Schraubklemmen für einen verbesserten Lastanschluss.

Updatefähigkeit ermöglicht neue Funktionen auch für bereits installierte Geräte.

Starke funktionale Vereinheitlichung mit den Komfortvarianten der REG Dimm- und Schalt-/Jalousieaktoren für KNX.

Dimmen von LED-Lasten.

3 Binär-Eingänge, bspw. zur Auswertung von konventionellen Tastern, Fensterkontakten oder passenden Sensoren für Leckage, Betauung und Temperatur.

One

Gira One fähig.



KNX Secure fähig.
[partner.gira.de/
knxsecure](http://partner.gira.de/knxsecure)

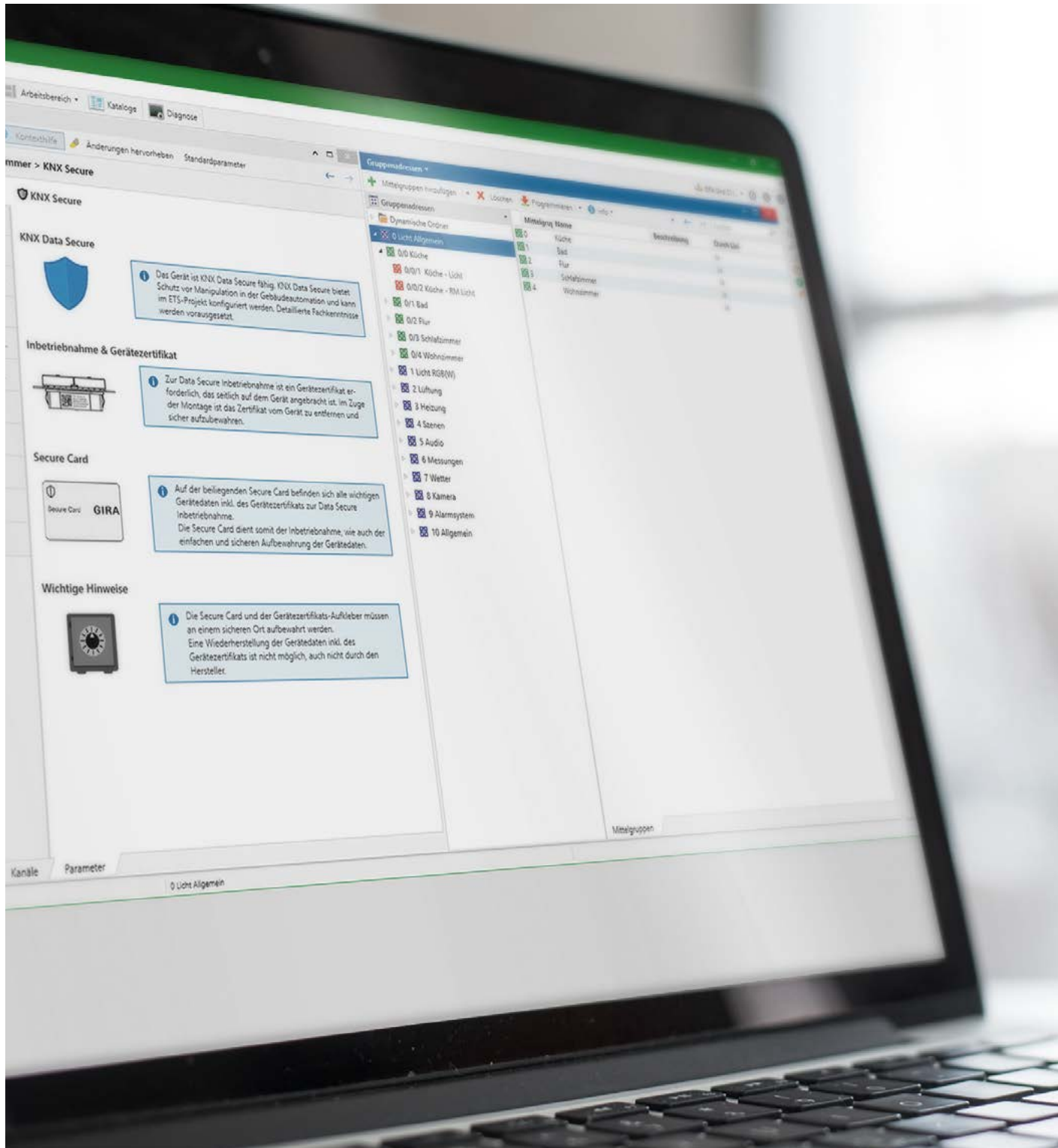

Flexibles System für jeden Wunsch und Bedarf.

Im Laufe des Lebens ändern sich die Ansprüche. Wenn es um die Steuerung von Licht, Jalousien und Raumtemperatur geht, bietet das Gira System 3000 hervorragende Voraussetzungen für eine vorausschauende Planung. Auf Basis einer 230-V-Installation öffnet sich eine Welt der Möglichkeiten. Automatisierung

Schritt für Schritt. Von der manuellen Steuerung per Bedienaufsatz bis hin zur Einbindung intelligenter Smart-Home-Konzepte via KNX RF. Einfach, ohne großen Aufwand realisierbar. Sogar in der Nachrüstung. Entdecken Sie auf den nächsten Seiten unsere Neuheiten.

Weitere Informationen:
[partner.gira.de/
system3000](http://partner.gira.de/system3000)



QR-Code scannen und das Gira System 3000 im Video kennenlernen.





Gira System 3000 Touchaufsatz.

Für eine einfache und komfortable Licht- und Jalousiesteuerung wird das Gira System 3000 um einen manuell bedienbaren Touchaufsatz in zeitlos modernem Design erweitert. Die berührungsempfindliche Bedienoberfläche reagiert sensibel und präzise auf jedes Tippen und Fingerwischen. Ein LED-Balken zeigt die Einstellung der Lichtstärke bzw. die aktuelle Stellung der Jalousie an.

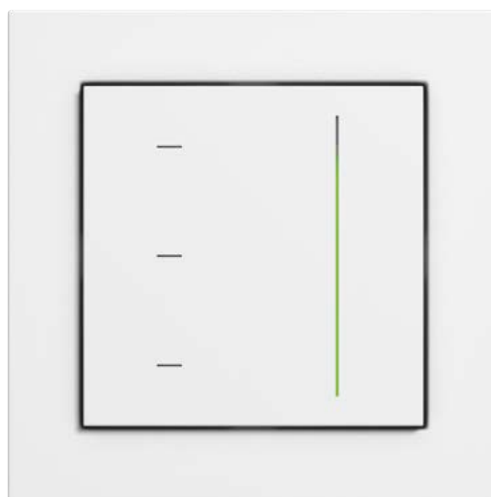

Lieferbar

Weitere Informationen:
[partner.gira.de/
system3000/
highlights](https://partner.gira.de/system3000/highlights)



Highlights, Fakten und Vorteile Gira System 3000 Touchaufsatz:

Manuelles Bedienelement für Licht- und Jalousiesteuerung.

Steuerung durch leichtes Wischen oder Berühren der berührungsempfindlichen Bedienoberfläche.

Memoryfunktion für Favoritenwerte.

Einfacher Austausch von vorhandenen Gira System 3000 Aufsätzen möglich.

Anzeige der gewählten Einstellung durch LED-Balken.

Modernes, flaches Design.



reddot winner 2022
best of the best



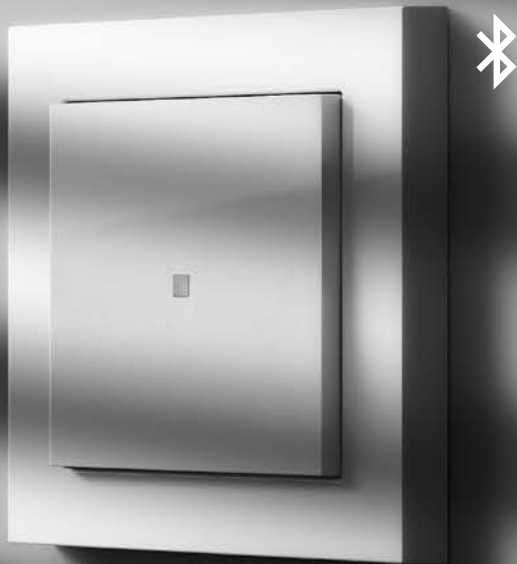

Gira System 3000 Bedienaufsatz BT.

Mit dem neuen Gira System 3000 Bedienaufsatz BT lassen sich Licht und Jalousie über die einteilige Bedienfläche einfach und zielsicher steuern. Dabei ist die gesamte Funktionalität der Jalousie- und Schaltuhr über die Gira System 3000 App verfügbar.

Lieferbar

Weitere Informationen:
[partner.gira.de/
system3000/
highlights](https://partner.gira.de/system3000/highlights)



Highlights, Fakten und Vorteile Gira System 3000 Bedienaufsatz BT:

Einfache und zielsichere Bedienung von Licht und Jalousie über die einteilige Bedienoberfläche.

LED-Statusanzeige.

Volle Funktionalität einer Jalousie- und Schaltuhr mit Astro- und Zufallsfunktion.

Schnelle und einfache Inbetriebnahme durch Installationsassistenten und Hilfetexte in der Gira System 3000 App.

Gira Bluetooth® Wandsender.

Dank des Gira System 3000 Updates v1.4 ist eine einfache Einbindung des Gira Bluetooth® Wandsender in das Gira System 3000 möglich. Er kann als Funk-Nebenstelle für die Gira System 3000 Bluetooth®-Aufsätze genutzt werden. Auch Beleuchtungssysteme mit Bluetooth®-Schnittstelle, z. B. von Casambi, können mit diesem Wandsender bedient werden.



Lieferbar

⊕ **Highlights, Fakten und Vorteile**
Gira Bluetooth® Wandsender:

Funksender zur Übertragung von Schalt-, Dimm- und Jalousiebefehlen an Bluetooth®-Funkempfänger.

Als zusätzliche Bedienstelle für die System 3000 BT-Aufsätze oder zur Ansteuerung der Signalfunktion nutzbar.

Funktioniert batterieelos und ohne externe Spannungsversorgung (energy harvesting).

Montage auf Gerätedose oder auf glatten, ebenen Flächen durch Schrauben oder Kleben.



Gira System 3000 App Update v1.4

Das Softwareupdate ergänzt und optimiert Funktionen für eine fortschrittliche Jalousie- und Lichtsteuerung per Bluetooth®. So kann der Anwender die Farbtemperatur zwischen kalt- und warmweißem Licht nach individuellen Wünschen in der Gira System 3000 App anpassen. Zudem ermöglicht das Release 1.4 es, bspw. über einen aufkleb-

baren Bluetooth® Wandsender eine Beleuchtung blinkend einzuschalten. Praktisch für hilfebedürftige Personen im Haushalt, um so anzuzeigen, dass sie Unterstützung benötigen.

Update verfügbar

Weitere Informationen:
[partner.gira.de/
system3000/
highlights](http://partner.gira.de/system3000/highlights)



Highlights, Fakten und Vorteile Gira System 3000 App Update v1.4:

Bluetooth® Wandsender können einen oder mehrere Bluetooth®-Aufsätze steuern.

Signal-/Ruffunktion über Funk- und verdrahtete Nebenstellen, um angeschlossene Beleuchtungen blinken zu lassen.

Tunable-White-Funktion mit DALI Einsatz.

Über Zeitschaltpunkte können für Jalousiepositionen oder Einschaltelligkeiten Werte von 0 bis 100 % eingegeben werden.

Gira Raumtemperaturregler.

Mit einem Dreh die gewünschte Temperatur einstellen: Im Gira System 3000 sind nun auch klassische elektronische Raumtemperaturregler integrierbar. Sie sind in verschiedenen Ausführungen, z. B. mit zusätzlichem Kontrolllicht, Schalter und Fernfühler für Fußbodenheizungen, erhältlich.

Lieferbar ab:
11/2022

Weitere Informationen:
partner.gira.de/rtr

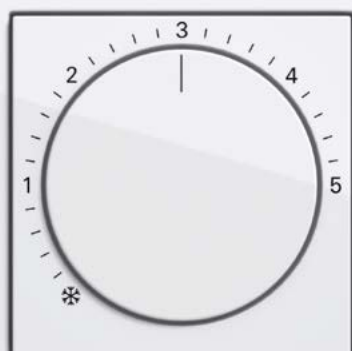

Highlights, Fakten und Vorteile Gira Raumtemperaturregler:

Hochwertige Regelung mit Pulsweitenmodulation (PWM) für eine optimierte Temperaturregelung und mehr Energieeffizienz.

Flaches Unterputz-Gehäuse (26 mm).

Automatischer Ventilschutz verhindert festsitzende Ventile.

Für Heiz- und Kühlbetrieb geeignet.

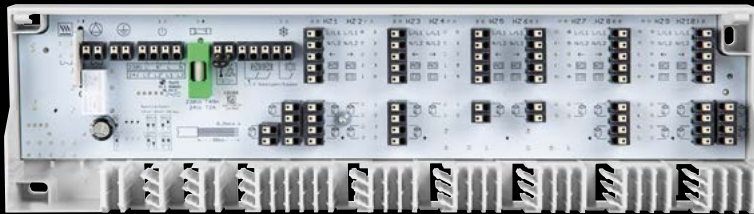

Klemmleiste 6fach 230 V.

Alles von Gira: Die Klemmleiste dient zum komfortablen Verdrahten von thermischen Stellantrieben mit den Gira Raumtemperaturreglern. Dabei erfolgt die Spannungsversorgung der Komponenten direkt über die Klemmleiste.

Lieferbar ab: 11/2022



Highlights, Fakten und Vorteile Klemmleiste 6fach 230 V:

Einfache, schnelle und übersichtliche Verdrahtung im Heizkreisverteiler.

Anschluss für Umschaltung Heizen/Kühlen in Verbindung mit Raumtemperaturreglern.

Pumpenlogik schaltet die Vorlaufpumpe aus, wenn keine Wärme mehr benötigt wird.

Gira System 3000 Relaisschalteinheit
potenzialfrei.

Der Schalteinsatz für besondere Anforderungen: Mit ihm lassen sich abweichende Spannungen schalten, wie z. B. Kleinspannungen oder andere Außenleiter in Verbindung mit Heizsystemen über Nebentarifzähler.

Lieferbar ab: 10/2022

Weitere Informationen:
partner.gira.de/system3000/highlights



Highlights, Fakten und Vorteile Gira System 3000 Relaisschalteinheit potenzialfrei:

Zum Schalten kleiner Leistungen, z. B. Radionebenstelle, Treppenlichtrelais.

Zum Schalten abweichender Außenleiter, z. B. bei Heizsystemen.

Große Schaltbandbreite bis max. 16 A.



Mit Sicherheit willkommen. An jedem Hauseingang.

Sicherheit beginnt an der Haustür. Eine Türsprechanlage ist der einfachste Schutz vor ungebetenen Gästen. Gira bietet zahlreiche, individuell anpassbare Lösungen – für innen und außen, mit oder ohne Video, für Ein- und Mehrfamilienhäuser, für Neubauten, Nach- und Aufrüstung.

Neu ist eine schlüsselfreie Leseinheit, die einen sicheren Zugang per Fingerabdruckerkennung ermöglicht. Profitieren Sie für die Wünsche Ihrer Kunden von einem modularen, qualitativ hochwertigen Sortiment und allen Komponenten aus einer Hand.

Weitere Informationen:
[partner.gira.de/
neuheiten](https://partner.gira.de/neuheiten)



Gira System 106 KeylessIn Fingerprintmodul.

Ohne Schlüssel sicher und komfortabel die Tür öffnen: Mit einem neuen Modul für die Integration in die Gira System 106 Türsprechanlage oder als Stand-alone-Variante nutzt Gira den biometrischen Fingerabdruck als schlüssellose Zugangsberechtigung. Die Gira KeylessIn App für die Inbetriebnahme und Administration basiert auf fortschrittlicher Technologie und gewährleistet ein Höchstmaß an Sicherheit.

Verkehrsweiß (lackiert), Aluminium, Edelstahl und Edelstahl V4A:

Lieferbar

Bronze lieferbar ab: **01/2023**

Weitere Informationen:
partner.gira.de/keylessin/system106

Neue Farbvarianten:

- 01 Verkehrsweiß (lackiert)
- 02 Aluminium
- 03 Edelstahl
- 04 Edelstahl V4A
- 05 Bronze

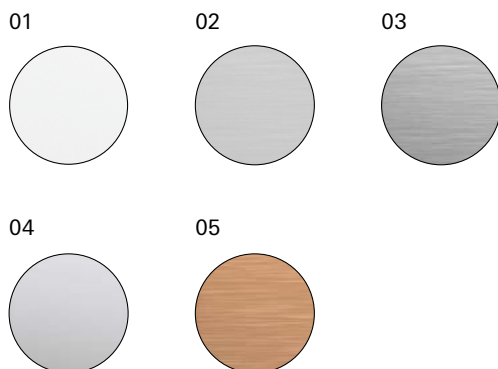

⊕ Highlights, Fakten und Vorteile Gira System 106 KeylessIn Fingerprintmodul:

Stand-alone-Produkt – eigenständig mit abgesetztem Aktor oder als ergänzendes Modul für die Gira System 106 Türstation nutzbar.

Erweitert die Gira System 106 Türsprechanlage.

Einfache Inbetriebnahme und Nutzerverwaltung per Gira KeylessIn App.

Temporärer Zutritt per Zeitschaltung einstellbar.



Gira System 106
flächenbündige
Installation im
Fassadenmodul.

Der bündige Einbau wertet das Gesamtbild der Fassade optisch auf. Das Fassadenmodul für die neue Montageart wird über das Gewerk Fassade bezogen und eingeputzt.

Lieferbar

Weitere Informationen:
[partner.gira.de/
system106](https://partner.gira.de/system106)



QR-Code scannen und das Gira System 106 flächenbündig im Fassadenmodul im Video kennenlernen.



Highlights, Fakten und Vorteile
Gira System 106 flächenbündig im
Fassadenmodul:

Energieeffizienter Einbau mittels eines speziellen Fassadenmoduls.

Für Neubau und Fassadenrenovierung.

Winddichte Elektroinstallation nach
DIN 18015 Teil 5.

In den Varianten 1fach bis 5fach und
2 × 2fach erhältlich.

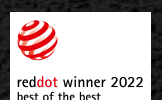

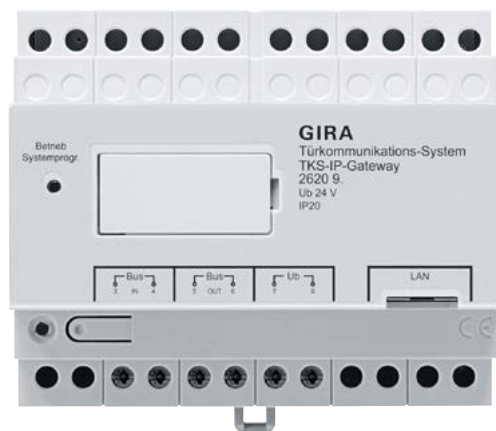

Das neue Gira TKS-IP-Gateway.

Mit dem neuen Gira TKS-IP-Gateway lässt sich das Gira Türkommunikations-System bequem mit dem Smartphone bedienen. Egal, ob von zu Hause oder von unterwegs aus. Zudem ermöglicht das Gira TKS-IP-Gateway die Einbindung des Gira G1 oder von Computern, IP-Kameras und SIP-Telefonen in die Gira Türkommunikation.

Lieferbar ab: 01/2023

Weitere Informationen:
partner.gira.de/tns-ip-gateway



⊕ Highlights, Fakten und Vorteile
Gira TKS-IP-Gateway:

Einfache Integration bestehender oder moderner IP-Kameras mit marktüblichem h.264-Standard.

Leistungsstärkerer Hauptprozessor und schnelle Speicherbausteine.

Funktionsreserven für zukünftige Entwicklungen in der Türkommunikation.

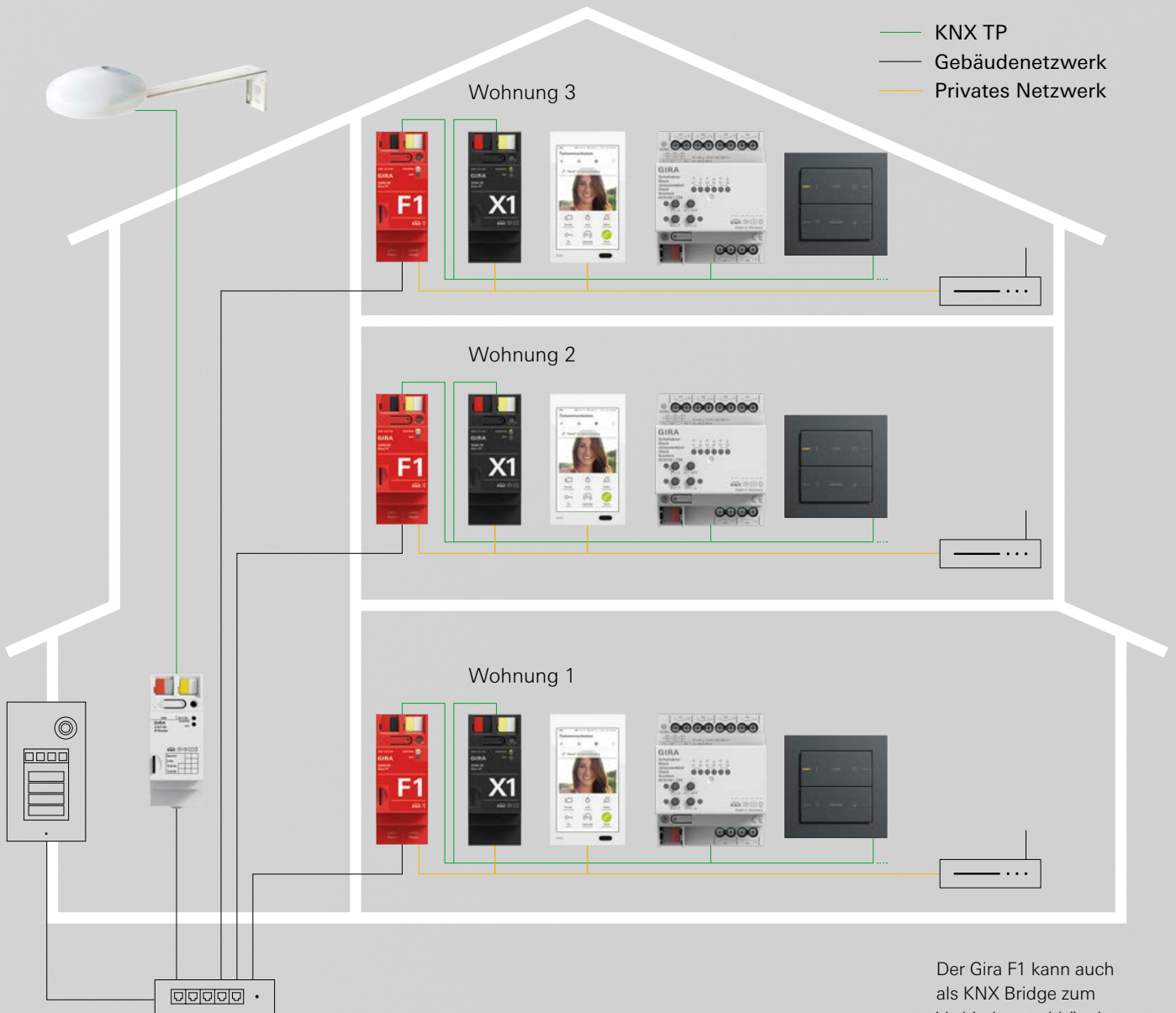

Gira F1 für SIP-Türsprechanlagen.

Die netzwerkbasierte SIP-Kommunikation realisiert in größeren Türkommunikationssystemen die Verbindung zwischen den Teilnehmern. Die sichere Trennung von Gebäudenetzwerk und Privatnetzwerk der einzelnen Wohnungen sichert

der neue Gira F1. Lediglich der notwendige Videotürruf der Türstation wird im jeweiligen Gira F1 freigeschaltet und in das private Netzwerk zur Wohnungsstation weitergeleitet, z. B. dem Gira G1. Alle weiteren IP-Verbin-

dungen und Zugriffe bleiben gesperrt. Die Privatnetzwerke der Bewohner sind dadurch zuverlässig vor Fremdzugriff geschützt.

Lieferbar ab: **01/2023**

Weitere Informationen:
partner.gira.de/f1

Der Gira F1 kann auch als KNX Bridge zum Verbinden unabhängiger KNX Anlagen eingesetzt werden. Erfahren Sie hierzu mehr auf Seite 20.



Highlights, Fakten und Vorteile Gira F1 für SIP-Türsprechanlagen:

- Bietet Sicherheit durch gezielte Trennung der Netzwerke.
- Schutz vor Zugriff auf das Privatnetzwerk.
- Unterstützt SIP und SIPS.
- Einfache Inbetriebnahme mit Grundlagenkenntnissen der Netzwerktechnik.

Ästhetik in Form und Funktion.

Unser Anspruch ist es, innovative Funktionalität mit außergewöhnlichem Design zu verbinden. Denn das Auge entscheidet mit. Haptik, Formensprache, ausgesucht hochwertige Materialien und Designs überzeugen mit ästhetischer Vielfalt. Wir folgen Trends und setzen sie. So, dass Produkte entstehen, die zu unvergänglichen Originalen werden, die mit ihrer zeitlosen Schönheit ein Leben lang begeistern. Und mit zahlreichen renommierten Designpreisen.

Das modulare Gira System 55 kombiniert eine große Auswahl an Funktionen der modernen

Gebäudetechnik mit einer breiten Vielfalt an Designvarianten. Auf Basis des einheitlichen Grundmaßes von 55 x 55 mm können Funktionsmodule und passende Abdeckrahmen einfach ausgetauscht werden. Das flexible Baukastenprinzip vereinfacht die Planung, Logistik, Lagerhaltung sowie Installation der Gebäudetechnik. Und macht das System 55 mit Blick auf die Zukunft zu einer nachhaltigen und verantwortungsbewussten Entscheidung.

Weitere Informationen:
partner.gira.de/neuheiten





Neue Gira Steckdosen-
dosengeneration.

Wir haben unsere Steckdosentypen weiterentwickelt und um eine Sicherheitsmaßnahme ergänzt: Der Tragring ist nun in Verbindung mit den Befestigungskrallen und Krallenschrauben geerdet und somit in die Schutzmaßnahme eingebunden. Mit nur wenigen Umdrehungen der Krallenschrauben sind die neuen Steckdosen ein-

facher und schneller denn je installiert. Eingehauste Spreizkrallen begünstigen das Einsetzen. Die neue Steckdosengeneration umfasst fünf Steckdosentypen für die Unterputz-, Aufputz- und Kanalinstallation. Einsätze und Abdeckungen der neuen und der bisherigen Steckdosengeneration sind bei Bedarf beliebig miteinander kombinierbar.

Lieferbar ab:
03/2023 (DE, AT)
01/2023 (NL, ES,
NO und Südtirol)

Weitere Informa-
tionen:
[partner.gira.de/
steckdosen-
generation](https://partner.gira.de/steckdosen-generation)
oder partner.gira.at



QR-Code scannen
und die neue Gira
Steckdosengeneration
kennenlernen.

Große Schlüssel-
lochprofile in paten-
tierter Anordnung

Ausgleichshilfe bei
Mehrfachinstallation

Einfachere Krallen-
befestigung durch
robusten Schrauben-
kopfantrieb
PZ1/Schlitz/PH

Große, ergonomisch
geformte Lösehebel

Markierungen für
zentrische Ausrich-
tung bei mehreren
Unterputz-Einsätzen

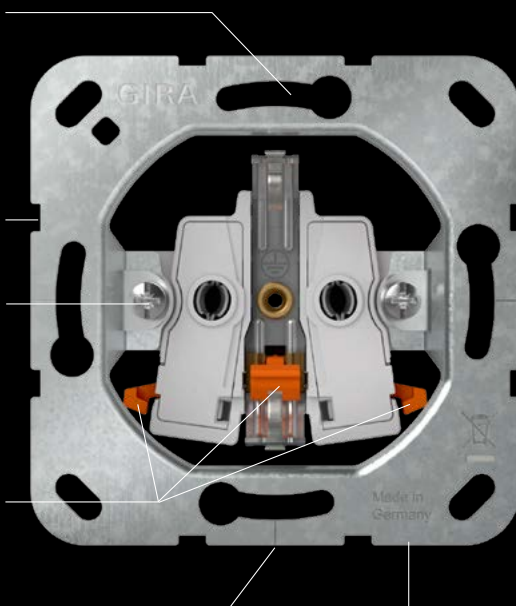

Stabiler und korro-
sionsbeständiger
Stahltragring

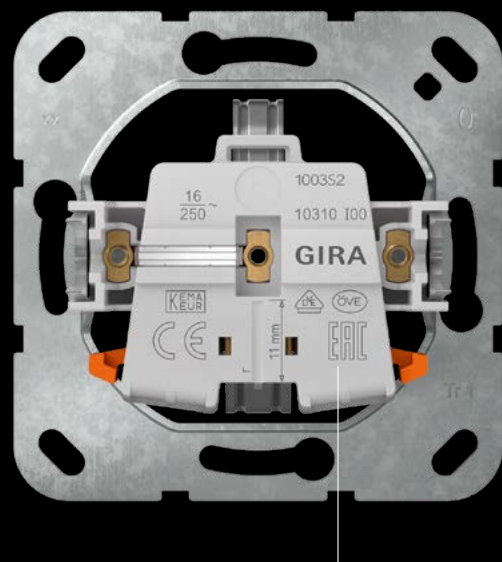

Kennzeichnung
des Sockels durch
kontrastreiche,
gut leserliche Laser-
beschriftungen

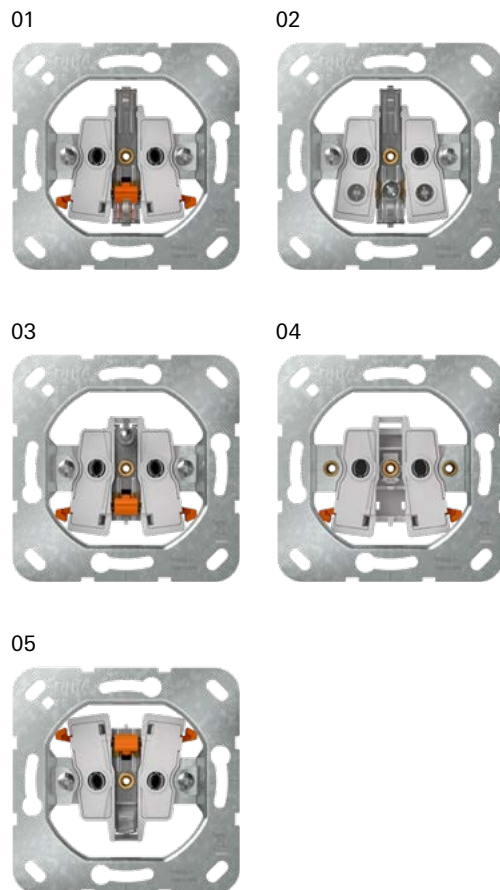
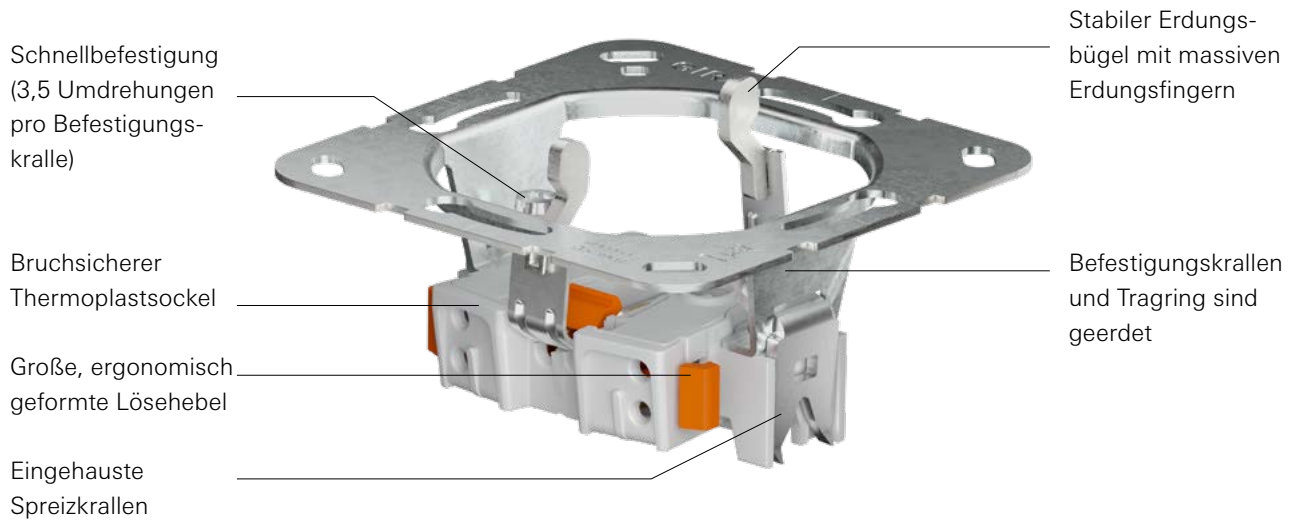

- 01 SCHUKO-Steckdose mit Steckklemme
- 02 SCHUKO-Steckdose mit Schraubklemme
- 03 Steckdose mit Erdungstift (CEBEC) und Steckklemme
- 04 Steckdosen ohne Schutzkontakt und Steckklemme
- 05 Dänische Steckdose mit Steckklemme

⊕ Highlights, Fakten und Vorteile neue Gira Steckdosengeneration:

Mehr Sicherheit durch zusätzliche Einbindung des Tragrings in Verbindung mit den Befestigungskralen und -schrauben in die Schutzmaßnahme.

Erhöhter Berührungsschutz (Shutter) nach DIN VDE 0620-1.

Gute Ausrichtbarkeit des Geräts in der Unterputz-Dose.

Stabiler und korrosionsbeständiger Stahltragrings.

Vereinfachte Installation durch patentierte Anordnung der Schlüssellochprofile.

Rückwärtskompatibilität ermöglicht Kombination zwischen alten und neuen Steckdosensockeln bzw. -abdeckungen (ausgenommen Steckdosen mit Erdungstift).

Qualität made in Germany.

Gira System 55 Unterputz-Radio IP.

Mit dem neuen Gira Unterputz-Radio IP können Internetradiosender aus aller Welt empfangen werden. Für individuellen Hör-genuss kann auch die Smartphone-Playlist via Bluetooth über den Radiolautsprecher abgespielt werden. Weitere Highlights sind die Weckfunktion sowie eine praktische Wetterprognose für den aktuellen Tag.

Lieferbar ab: 01/2023

Weitere Informationen:
partner.gira.de/unterputz-radio

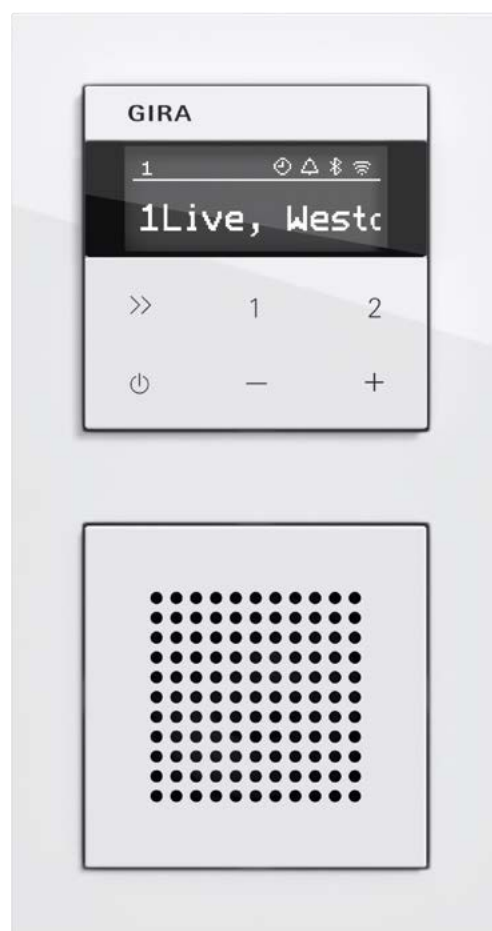

Highlights, Fakten und Vorteile Gira System 55 Unterputz-Radio IP:

Komfortable Inbetriebnahme und Be-dienung mit der Gira System 3000 App.

Internetanbindung auch per Knopfdruck mittels WPS möglich.

Verwendung als Bluetooth-Lautsprecher.

Bediengerät für Sonos-Lautsprecher.

Störungsfreier Empfang durch WLAN.

230 V/AC-Nebenstelleneingang zum Schalten per Bewegungsmelder oder Lichtschalter.

Passend für alle Gira System 55 Schalter-programme und Flächenschalter.



Gira E2 Grau matt.

Original mit Anspruch. Das Schalterprogramm Gira E2 zeichnet sich durch klares Design aus. Die streng reduzierte Formgebung und ansprechende Farben setzen in zahlreichen Interieurs moderne Akzente, im privaten wie auch im geschäftlichen Umfeld.

Lieferbar

Weitere Informationen:
partner.gira.de/E2



⊕ Highlights, Fakten und Vorteile Gira E2:

Erhältlich in Edelstahl sowie in Reinweiß glänzend und seidenmatt, Anthrazit, Schwarz matt, Farbe Alu und – neu hinzugekommen – in Grau matt.

Kombinierbar mit über 300 Funktionen aus dem Gira System 55.

Für die Installationsarten Unterputz, Aufputz und flacher Einbau verfügbar.

Die Funktionen Schalter, Taster und SCHUKO-Steckdose mit Klappdeckel sind auch für Feuchträume (IP44) geeignet.



01



02



03



04



05



Farbvarianten:

- 01 Reinweiß glänzend
- 02 Reinweiß seidenmatt
- 03 Grau matt
- 04 Anthrazit matt
- 05 Schwarz matt

Gira Esprit.

Das Echtmaterial Aluminium, lackiert in den Farben des Gira System 55, erweitert das Angebot des Schalterprogramms Gira Esprit. Damit ist es nicht nur in gleicher Form und identischem Maß wie der Gira Tastsensor 4 erhältlich, sondern auch farblich passend. Ein harmonisches, ganzheitliches Installationsdesign aus Gira Tastsensor 4 und Funktionen des Gira System 55 ist somit gewährleistet – z. B. beim Einbau von Steckdosen oder klassischen Tastern.

Lieferbar ab: 10/2022

Weitere Informationen:
partner.gira.de/Esprit



Highlights, Fakten und Vorteile Gira Esprit:

Neu: Aluminium lackiert in den Farben des Gira System 55 Reinweiß glänzend, Reinweiß seidenmatt, Grau matt, Anthrazit und Schwarz matt.

Passend zum Gira Tastsensor 4: die gleiche Formensprache, identische Außenmaße (95 x 95 mm).

Kombinierbar mit über 300 Funktionen aus dem Gira System 55.

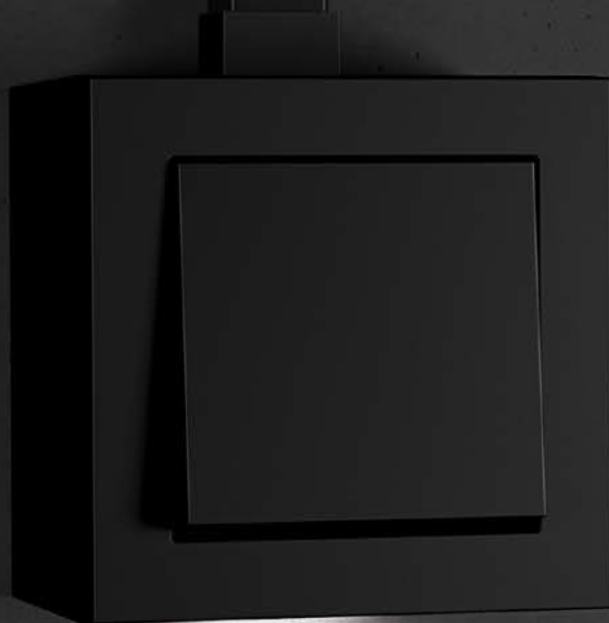

Gira E2 Aufputz Schwarz matt.

Bei Aufputz-Installationen wird in der Regel wenig Wert auf Ästhetik gelegt. Das Schalterprogramm Gira E2 bietet hier eine geradlinige Alternative. Durch die klare, reduzierte Formgebung integriert sich das zeitlos gestaltete Schalterprogramm und Designoriginal Gira E2 auch Aufputz in eine Vielzahl von Einrichtungsstilen.

Lieferbar



Highlights, Fakten und Vorteile Gira E2 Aufputz Schwarz matt:

Überall dort installierbar, wo keine Leitungen unter Putz verlegt und Unterputz-Gerätedosen gesetzt werden können.

Für die Nachrüstung, wenn keine Leitungen oder Unterputz-Gerätedosen vorverlegt sind.

Kombinierbar mit über 200 Einsätzen und Funktionen aus dem Gira System 55.

Erhältlich in Reinweiß glänzend und – neu hinzugekommen – in Schwarz matt.

Gira Beleuchtungselement für Aufputz-Gehäuse Gira Standard 55 und Gira E2.

Cleveres Detail für eine bessere Orientierung in der Dunkelheit: Anstelle des Adapters zur Leitungseinführung kann das Beleuchtungselement in das Gira Standard 55 oder Gira E2 Aufputz-Gehäuse eingeschoben werden.

Lieferbar



Highlights, Fakten und Vorteile
Gira Beleuchtungselement für Aufputz-Gehäuse Gira Standard 55 und Gira E2:

Komfortabel: indirekte Orientierungsbeleuchtung passend für die Gira Aufputz-Gehäuse Gira Standard 55 und Gira E2.

Leuchtet dauerhaft bei nur geringem Stromverbrauch.

In Reinweiß glänzend, Cremeweiß glänzend und Schwarz matt erhältlich.

Eine vertrauensvolle Partnerschaft ist unsere starke Basis.

Wir entwickeln Produkte und Systeme für die Zukunft. Im Fokus unserer Bestrebungen stehen die Wünsche und Anforderungen unserer Kunden und Fachpartner. Mit verschiedenen praxisorientierten Angeboten möchten wir Sie in Ihrem Arbeitsalltag unterstützen.

Wenn Sie Fragen zu Produkten haben, Hilfe bei Datenschutzangelegenheiten benötigen, Qualifizierungsmaßnahmen oder schnellen technischen Support vor

Ort wünschen – wir sind für Sie da. Auf unserer Website und mit Newslettern informieren wir regelmäßig über neue Produkte, Schulungen, Normen und Vorschriften sowie relevante Services für Ihren Arbeitsalltag. Wir halten Sie auf dem Laufenden, um Ihnen Abläufe zu erleichtern, diese zu optimieren, letztlich Ihre und die Zufriedenheit Ihrer Kundschaft zu erhöhen. Profitieren Sie davon, um allen Ansprüchen gerecht zu werden. Besonders Ihren.

Weitere Informationen:
[partner.gira.de/
service](https://partner.gira.de/service)





Bereit sein für morgen.

Hallo Handwerk.

Als Experten für Lösungen rund um das Thema intelligente Gebäudetechnik setzen wir auch im Service Maßstäbe. Engagierte Gira Mitarbeiter unterstützen unsere Partner persönlich und kompetent bei zahlreichen Themen wie z. B. der Gira Akademie, der Technischen Hotline oder dem Gira Aktiv Partner Club. Mit umfangreichen Serviceleistungen und exzellentem Know-how stehen sie Tag für Tag mit Rat und Tat zur Seite.

Weitere Informationen:
partner.gira.de/hallohandwerk

Verfügbar in: DE

⊕ Highlights, Fakten und Vorteile
Gira Services:

Technische Hotline und Inbetriebnahme-Unterstützung.

Smarte Assistenten/Konfiguratoren.

Stücklistenerstellung und Objektverfolgung.

Streckenlieferung direkt auf die Baustelle.

Vorabersatz – schneller Gerätetausch.

Kundendienst vor Ort.

Gira Akademie.

Detaillierte Kenntnisse und ein umfassendes Wissen über die Anforderungen aktueller und zukünftiger Smart-Home-Technologien erleichtern die Arbeit. In der Gira Akademie unterstützen wir Sie bei Ihrer fachlichen Weiterbildung. Erwarten Sie ein breit aufgestelltes

Profinetzwerk für die Bereiche Fachhandwerk, Planung und Architektur.

Weitere Informationen:
akademie.gira.de

Verfügbar in:
DE, EN, NL, z.T. in ES

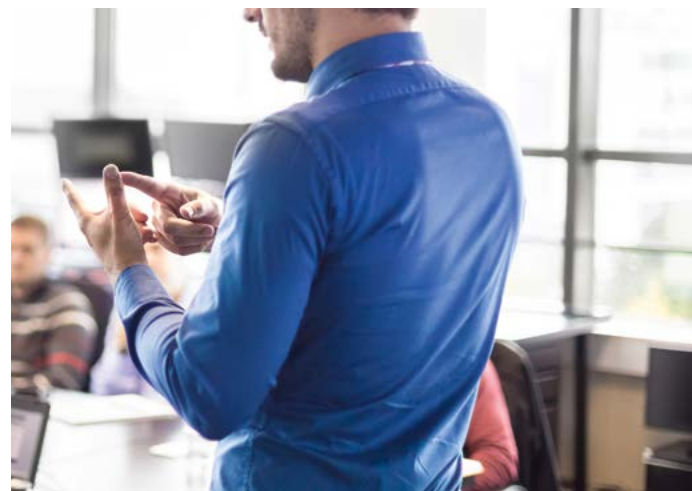

⊕ Highlights, Fakten und Vorteile
Gira Akademie:

Online- und Präsenzseminare, Web-based-Trainings, Erklärvideos, On-Demand-Formate, Live Events und hybride Formate in Deutsch und Englisch.

Übersicht über alle Angebote auf einer Plattform.

Gira Aktiv Partner Club.

Gemeinsam weiterentwickeln: Seit über 25 Jahren bietet der Club der Gira Aktiv Partner eine Plattform zum Austausch, um über den eigenen Tellerrand hinaus Fachwissen zu vertiefen oder neue Kontakte zu knüpfen. Über 1.200 Teilnehmende in Deutschland, Österreich und Südtirol profitieren bereits davon.

Weitere Informationen:
gira-aktiv-partner.de

Verfügbar in:
DE, AT, Südtirol



Highlights, Fakten und Vorteile
Gira Aktiv Partner Clubs:

Vernetzt mit einem vielseitigen
Expertennetzwerk.

Breit gefächertes Leistungsangebot –
von Weiterbildungs- und Marketingmaß-
nahmen bis hin zur persönlichen Außen-
dienstbetreuung u. a.

Digitale Stammtische, Onlineregionalforen,
lokale Vor-Ort-Events, Nachwuchs-
programme u. v. m.

Gira Aktiv Partner App über App Store
bzw. Google Play.

Gira System- integratoren.

Für die umfassende
Thematik der Ge-
bäudeautomation
vermitteln wir kom-
petente System-
integratoren, die bei
der Projektierung,
Beratung und Inbe-
triebnahme intelli-
genter Gebäudesys-
teme unterstützen.

Weitere Informa-
tionen:
partner.gira.de/
systemintegratoren

Verfügbar in:
DE, AT, NL, EN, IT, FI,
SE, DK

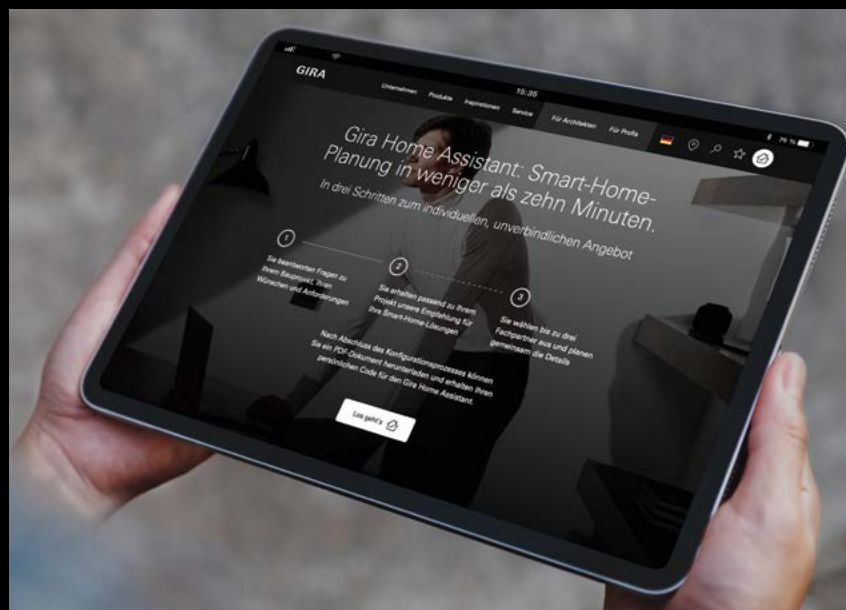

Gira Home Assistant.

Bei neuen Bau- und
Modernisierungs-
projekten nehmen
erste Beratungs-
gespräche viel Zeit
in Anspruch. Der
Gira Home Assistant
ist ein Online-Tool
für Privatpersonen,
das im Vorfeld ge-

zielt darauf vor-
bereitet. Lösungs-
pakete und relevante
Daten können im
Anschluss an die di-
gitale Erstberatung
an einen Elektro-
betrieb nach Wahl
weitergeleitet wer-
den. Das spart dem

Fachhandwerk viel
Zeit und verschafft
neue Aufträge.

Weitere Informa-
tionen: gira.de
/home-assistant

Verfügbar in: DE

Neue Projekte effizient planen.

Gira Planungs Assistent (GPLA).

Mit dem Gira Planungs Assistent können Elektromeister einfach und schnell Projekte anlegen und planen. Auf Wunsch auch herstellerübergreifend. Dabei behalten Sie jederzeit die Projektkosten im Blick.

Eine Umwandlung von Standardprojekten in KNX oder System 3000 ist mit einem Klick möglich – auch ohne tiefgreifende Produktkenntnisse. Die automatische Fehleranzeige weist bereits in der Planung auf fehlerhafte Konstellationen hin. Projekte können problemlos an Kollegen übergeben oder Vorlagen für wiederkehrende Vorhaben angelegt werden.

Auch die Übergabe der Planungen in weitere Handwerkertools und Services ist mit dem Gira Planungs Assistent einfach und effizient möglich. Überzeugen Sie sich selbst.

Verfügbar ab: 12/2022

Weitere Informationen:
planung.gira.de

Verfügbar in: DE



QR-Code scannen
und mehr zum GPLA
im Erklärfilm erfahren.

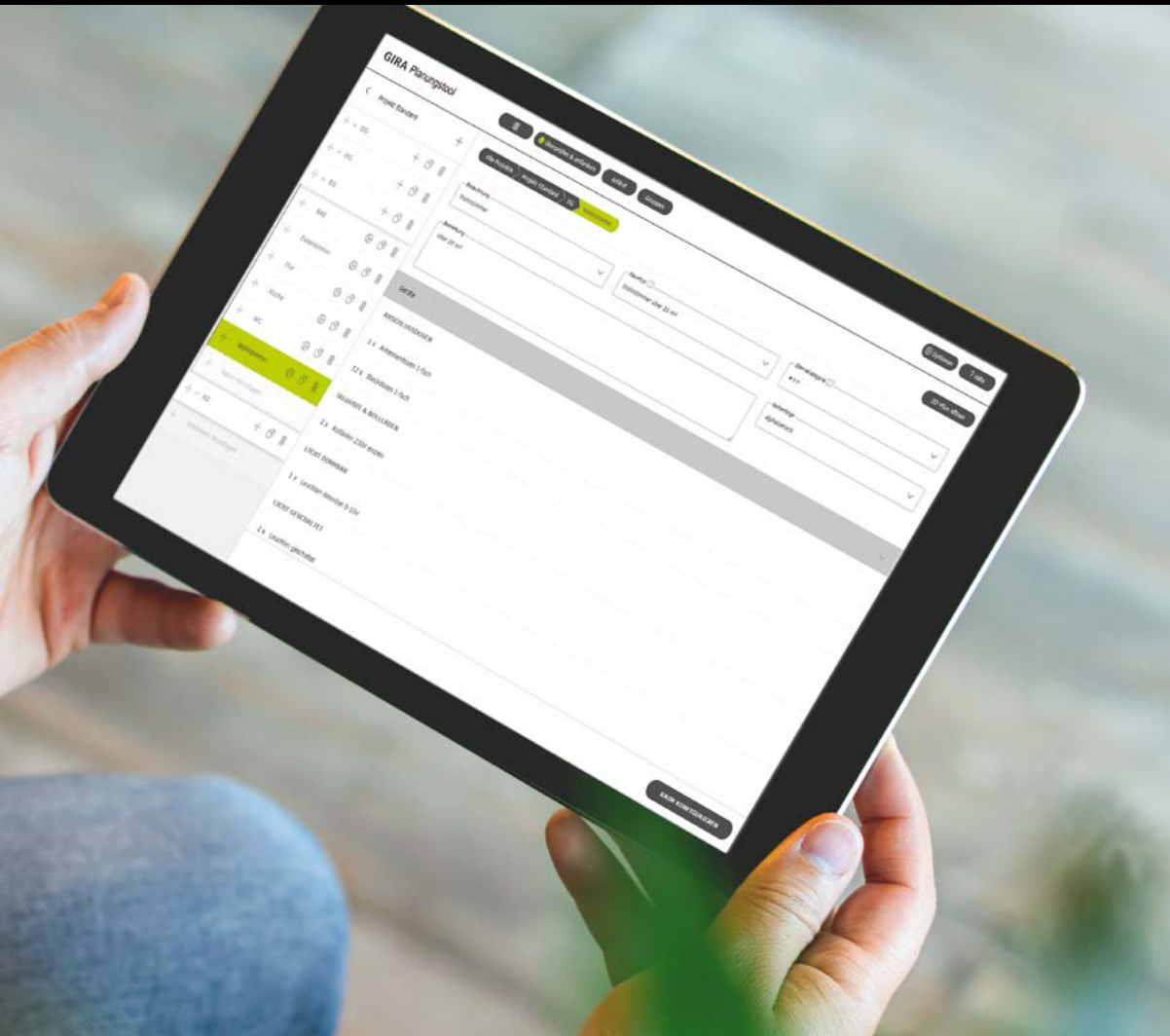

Highlights, Fakten und Vorteile Gira Planungs Assistent (GPLA):

Unkomplizierte, schnelle und durchlaufende Kostenkalkulation.

Schnell auf veränderte Kundenanfragen reagieren und die Planung von Standard zu KNX, eNet oder System 3000 ändern (inkl. Preisangabe).

Vereinfachte Planung und automatische Fehleridentifikation.

Projektaustausch mit Partnern und Kollegen.

Vorlagen für sich wiederholende Projekte.

Weitere Herstellerdatenbanken nutzbar.

Einfacher Einstieg in die KNX Planung sowie Schnittstellen zu zahlreichen weiteren Tools und Services.

Services für eine professionelle Beratung und Planung.

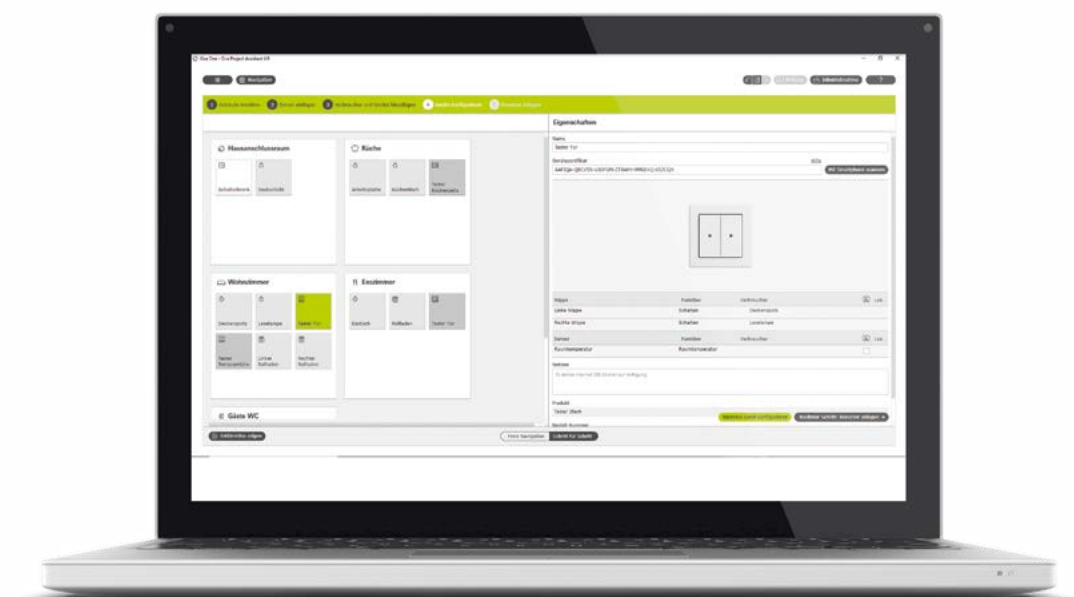

Gira Projekt Assistent (GPA).

Im GPA können in nur einem einzigen Inbetriebnahme-Werkzeug zahlreiche Systeme benutzerfreundlich projektiert werden. Dazu zählen das neue Smart-Home-System Gira One, der Visualisierungsserver Gira X1, die Gira Türkommunikationsanlagen sowie das Gira Sicherheitssystem Alarm Connect.

Ab der Version 3 ist damit – neben den bereits bekannten Logik- und Visualisie-

rungsfunktionen – auch die Inbetriebnahme des Gira Türkommunikations-System möglich. Die Software ist kostenlos auf der Gira Website erhältlich: www.gira.de/service/download/

Weitere Informationen: partner.gira.de/gpa

Verfügbar in:
DE, EN, NL, RU, ES

Gira Beschriftungs-service.

Für eine einheitliche und saubere Beschriftung zahlreicher Bedienelemente und Türkommunikationsprodukte verfügbar.

Weitere Informationen:
beschriftung.gira.de

Verfügbar in: DE, EN



Gira Onlinekatalog.

Mit intelligenter Suche, Produktvergleich und Stücklistenenerstellung.

Weitere Informationen:
katalog.gira.de

Verfügbar in:
 DE, EN, NL, BE, IT, PL,
 RU, NO, SE



Gira Türkommunikations-Konfigurator.

Schritt für Schritt die passende Türsprechanlage konfigurieren, für innen und außen.

Weitere Informationen:
tkskonfigurator.gira.de

Verfügbar in:
 DE, EN, NL

Gira Designkonfigurator.

Per Live View App sämtliche Gira Schalterprogramme und Designs in realer Umgebung testen.

Weitere Informationen:
designkonfigurator.gira.de

Verfügbar in: DE, EN,
 NL, RU, CN, ES

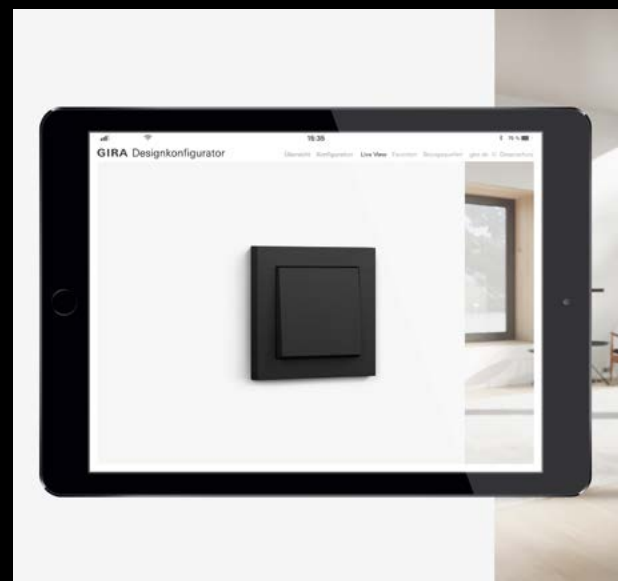

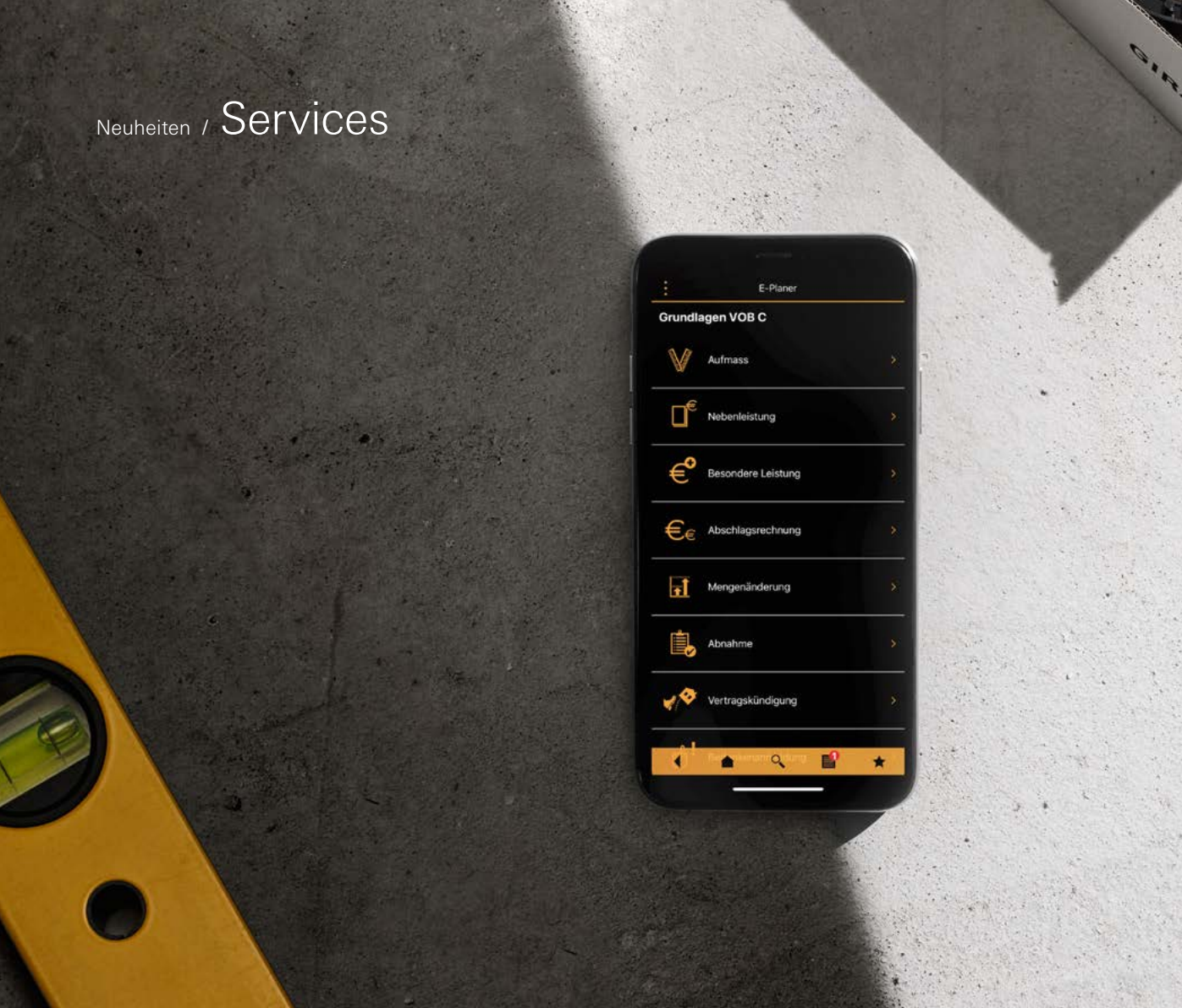

TGA Xpert App.

Immer auf dem aktuellen Stand: Die professionelle TGA Xpert App hilft Elektroplanern bei der Orientierung und liefert Wissen on demand – von Bauvorschriften, Normen und Vertragswesen bis hin zu Ausschreibungs- und Vergaberichtlinien. Intuitiv mit wenigen Klicks abrufbar.

Weitere Informationen:
partner.gira.de/tga

Verfügbar in: DE

Highlights, Fakten und Vorteile der TGA Xpert App:

Push Notifications bei aktuellen Änderungen.

App beinhaltet einen Live-Video-Support sowie eine Callback-Funktion.

Weitere Unterstützung und Informationen: Gira Broschüre für Elektroplaner sowie Gira Elektroplaner Landingpage.

Textbausteine für Formulare zu den Bereichen VOB, BGB, HOIA u. a.

Gira PRO Konfigurator by FEELSMART.

Der Gira PRO Konfigurator ermöglicht eine zeitsparende und detaillierte Planung, Konfiguration und Inbetriebnahme eines Smart Homes auf Basis von KNX. Intuitiv und übersichtlich. Kostenfrei für Gira Fachpartner.

Weitere Informationen:
feelsmart.de/planen/feelsmart-konfigurator-pro

Verfügbar in: DE



Gira Fördermittel-assistent KfW-Förderung.

Intelligente Gebäudetechnik wird in vielen Fällen staatlich gefördert. Der digitale Gira Fördermittel-assistent kalkuliert Projektkosten sowie einen möglichen KfW-Zuschuss. Er unterstützt bei der

Fachpartnersuche und bietet hilfreiche Tipps zur Antragstellung bei der KfW. Einfach, Schritt für Schritt.

Weitere Informationen:
gira-foerdermittel-assistent.de

Verfügbar in: DE

Innovativ heißt, über die eigenen vier Wände hinauszudenken.

Seit 1905 sind wir die mit den Schaltern, aber auch noch so viel mehr ... Denn Innovationen sind unsere große Leidenschaft. Unser Pioniergeist treibt uns an, immer wieder mit neuartigen Lösungen das Wohnen ein Stück komfortabler und besser zu machen.

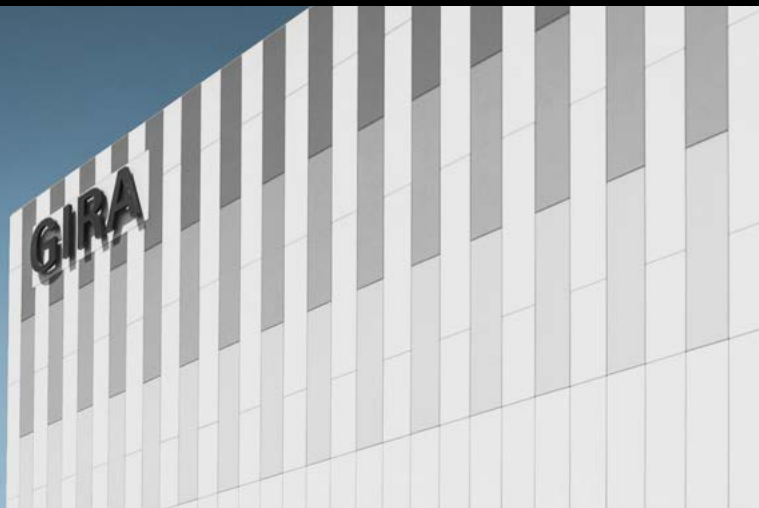

„Made by Vielfalt“.

Gira produziert seit mehr als 100 Jahren am Standort in Radevormwald. Das Unternehmen bekennt sich ohne Wenn und Aber zum Qualitätsanspruch „Made in Germany“. Dafür arbeiten 1.250 Mitarbeiterinnen und Mitarbeiter aus 27 Nationen – jede und jeder von ihnen mit unterschiedlichen Talenten, eigenem Know-how, vielfältigen Erfahrungen, verschiedenen Lebensgeschichten. Diese Vielfalt – getragen von gemeinsamen Werten – ist die Basis für unsere Kreativität, Innovationsstärke und Zukunftsfähigkeit.

Innovative Technik,
ausgezeichnetes Design.

Wir haben seit jeher den Anspruch, ein Höchstmaß an Funktionalität und Zuverlässigkeit in ein einzigartiges Design zu fassen, um besondere Bedienerlebnisse zu ermöglichen. Zahlreiche international renommierte Auszeichnungen honorieren die außerordentliche Designqualität und die Funktionalität unserer Produkte.



Herausgeber:
Gira Giersiepen GmbH & Co. KG

Bildnachweis:
Abbildung Seite 02
Ueberholz GmbH
Abbildung Seite 61
schmitz Visuelle Kommunikation
hgschmitz.de



Icons:
Seiten 08-09 und 14
schmitz Visuelle Kommunikation
hgschmitz.de

Interfacedesign:
Abbildungen Seite 09, 11, 17-19, 21, 30, 33,
35, 40, 42-43 und 48
schmitz Visuelle Kommunikation
hgschmitz.de

Technische Änderungen vorbehalten.

Eventuelle farbliche Abweichungen zwischen den Abbildungen in dieser Produktinformation und dem Produkt sind drucktechnisch bedingt und lassen sich nicht vermeiden.

Die Zukunft zu gestalten heißt für uns, in allen Unternehmensbereichen ernst zu machen mit nachhaltigem Wirtschaften. Auch mit dieser Broschüre tragen wir dazu bei, indem wir verantwortungsvoll mit den benötigten Ressourcen umgehen und umweltverträgliche Materialien verwenden. So sind die verarbeiteten Papiersorten FSC®-zertifiziert und bestehen zu mindestens 60 % aus Altpapier. Der Druck erfolgt klimaneutral.

www.nachhaltigkeit.gira.de

Initiativen und Partnerschaften:



GIRA

Gira
Giersiepen GmbH & Co. KG

Dahlienstraße
42477 Radevormwald

Postfach 12 20
42461 Radevormwald
Deutschland

Tel. +49 2195 602-0
Fax +49 2195 602-191

www.gira.de
info@gira.de

Gira Austria GmbH

Siezenheimer Straße 39 b
Halle B / 2. OG / CoWo
5020 Salzburg

Österreich

Tel. +43 664 2037860

www.gira.at
info@gira.at
